

Прицепные сеялки по мульче
TERRASEM

 **PÖTTINGER**

Идеальный, эффективный ПОСЕВ



Универсальность высшего уровня



Чтобы добиться максимально высокой всхожести семян, помимо оптимальных характеристик почвы и погодных условий чрезвычайно важно подобрать подходящую технику. Сеялка TERRASEM для посева по мульче производства компании PÖTTINGER выполняет операции почвообработки, обратного уплотнения и посева — идеальное сочетание производительности, эксплуатационной надежности и точности заделки семян, которое удовлетворит любые требования.

Содержание

Новые машины TERRASEM	4–5
Пневматические сеялки по мульче	6–7
Эффективный посев для идеальной всхожести семян	8–11
Хорошо подготовленное посевное ложе	12–17
Максимальная нагрузка благодаря универсальности WAVE DISC	18–21
Идеальные борозды за счет передовой технологии сошника	22–23
Широкий спектр применения	24–29
TERRASEM CLASSIC	
Сеялки по мульче без передних рабочих органов	30–35
Сеялка по мульче TERRASEM	36–39
TERRASEM FERTILIZER с функцией междурядного внесения удобрений	40–45
Сеялка для промежуточных культур TEGOSEM	46–47
Обзор преимуществ	48–49
Цифровая сельскохозяйственная техника	
Наш вклад — ваши преимущества	50–51
Интеллектуальное управление	52–53
Принадлежности / технические характеристики	
Точное дозирование любого посевного материала	54–55
Принадлежности	56–57
Технические характеристики	58–59
МуPÖTTINGER / Оригинальные запасные части	60–61

Все данные о технических характеристиках, размерах, весе, мощностях и т. п., а также изображения являются приблизительными и предоставляются без каких-либо гарантий.

Комплектация представленных машин не ориентирована на конкретную страну, машины могут иметь индивидуальную комплектацию, а также могут быть доступны не во всех регионах. Ваш партнер по сбыту PÖTTINGER будет рад предоставить всю необходимую информацию.

Новые машины TERRASEM



Наш ответ на последние требования рынка

Требование практики: более безопасная при эксплуатации и удобная для оператора машина. Кроме того, необходимо максимально увеличить эффективность и универсальность сеялки.

Наше решение — новые машины RÖTTINGER TERRASEM. Благодаря новой X-образной компоновке рабочих инструментов гарантируется абсолютно прямолинейное движение машины. Глубину посева можно отрегулировать не выходя из машины, с помощью центральной системы управления. Новые, более крупные резервуары для семян увеличивают производительность. Одна машина предлагает на выбор три варианта внесения с разными точками заделки, что повышает универсальность техники.

TERRASEM — универсальные машины для любых условий

Сеялка новой конструкции, с пассивной обработкой посевного ложа отличается точной, универсальной системой дозирования и превосходными сошниками, которые гарантируют точную заделку. Универсальность в применении обеспечивается одновременным высеванием трех компонентов, и благодаря высокой производительности посев оптимален для наилучшей всхожести семян.

Уникальные характеристики сеялок RÖTTINGER TERRASEM повышают урожайность. В итоге возрастает и ваша прибыль.

- Универсальная система напорного бака обеспечивает успешный посев
- Прочная конструкция с максимальной производительностью на единицу площади
- Продуманная конструкция сошников повышает производительность на единицу площади и позволяет прокладывать равномерные, аккуратные борозды
- Пригодность к посеву по мульче, прямому посеву, а также по вспаханным площадям
- Рабочие элементы не требуют техобслуживания

Пневматические сеялки по мульче

Почва является основой сельского и лесного хозяйства и считается одним из самых важных, лишь условно возобновляемых ресурсов в мире. Земля является основой нашей жизни, поскольку она обеспечивает фундамент для производства продуктов питания и кормов. Здоровая почва — важное условие оптимальной урожайности.

Для высева важна комбинация многих факторов. Оптимальное время высева зависит как от вида растения, так и от продолжительности солнечного дня и температуры. Эти факторы влияют на выбор сорта, возделывание и ротацию сельскохозяйственных культур. Только точная и равномерная заделка посевного материала в сочетании с оптимальной обработкой почвы гарантирует равномерные всходы.



Отзыв клиента: Игорь Куницкий, ДП Агрофирма «Луга-Нова», Волынская область, Украина

«Мы используем две сеялки TERRASEM. При площади сельскохозяйственных угодий более 14 000 га нам важно, чтобы техника была надежна и проста в эксплуатации. На сеялках TERRASEM нового поколения все настройки с большим удобством можно выполнять на терминале — только для установки сеялки на норму высева приходится выходить из кабины. Все рабочие параметры отображаются на мониторе и могут корректироваться в режиме реального времени. Обеспечивается стабильное качество посева, а возможности для внесения удобрений дополнены двумя опциями, что для нас очень важно с учетом имеющихся условий окружающей среды».

Универсальность, доведенная до совершенства

Многообразие вариантов внесения

Ключ к великолепной всхожести семян — принципы дозирования Single Shoot, Double Shoot и Double Shoot-Mix. Модели TERRASEM FERTILIZER позволяют выбирать разные варианты в соответствии с вашими условиями и севооборотом: внесение семян, высевание двух разных смесей семян с удобрением и дополнительных компонентов, таких как микрогранулы или подсевные культуры.

- Single Shoot: высев в один ряд
- Double Shoot: двойное внесение
- Double Shoot-Mix: комбинация Single и Double Shoot

Прицепная сеялка по мульче

Максимальная производительность

Прицепные сеялки по мульче производятся с рабочей шириной от 3 до 9 м. Благодаря дисковой бороне в качестве переднего рабочего органа машина идеально подходит для посева по мульче, прямого посева, а модели CLASSIC без переднего рабочего органа — для подготовленных к посеву площадей.

Высокая скорость работы при максимальной точности заделки и большой рабочей ширине, плюс адаптация к вашим условиям, и в результате — мощная, универсальная машина.

Пневматические сеялки по мульче



TERRASEM



Великолепный и эффективный посев для идеальных всходов



Успешный посев

Для каждой отдельной культуры важен оптимальный шаг посадки. Рост культурных растений зависит от таких факторов, как почва, свет, вода и питательные вещества. Заложить основу богатого урожая вам поможет новая сеялка TERRASEM.

Оптимальное распределение пространства

Проверенная высевая секция с системой двояных дисков DUAL DISC оптимально распределяет посевной материал. Расстояние между рядами в 12,5 см обеспечивает оптимальное развитие культуры и минимизирует давление сорняков.

Точное внесение семян

Даже в сложных условиях и на высокой скорости слаженная работа уплотнителя и двухдисковых сошников и оптимальная установка их давления обеспечивают точную заделку семян.

- Расстояние между рядами в 12,5 см позволяет оптимально распределить посевной материал (опционально — 16,7 см)
- Сошники диаметром 380 мм прокладывают аккуратные борозды и служат максимально долго
- Шаг сошника 320 мм обеспечивает надежную заделку семян даже при большом количестве органической массы
- Давление до 120 кг у обычных сошников и до 180 кг у сошников FERTILIZER PRO
- Подвеска на шарнирном четырехзвеннике обеспечивает оптимальное копирование поверхности высевной секцией при самых тяжелых условиях



Универсальный почвоуплотнитель

Крупногабаритный комбинированный почвоуплотнитель находится между дисковой бороной и высевальной секцией. С помощью уплотнителя машина разворачивается на краю поля, а при движении по дороге идет на четырех колесах. Благодаря подвеске высевальной секции на шарнирном четырехзвеннике почвоуплотнителя достигается постоянное давление сошника по всей рабочей ширине.

У складных трехсекционных сеялок с рабочей шириной от 6 м уплотнитель следует контурам почвы, что обеспечивает точное копирование поверхности в любом положении, продольном и поперечном.

- Почвоуплотнитель как центральный орган управления на всех моделях
- Гидравлическое предварительное натяжение откидных секций на машинах TERRASEM V
- Свободное перемещение откидных секций вверх и на 4° вниз
- Расположение колес почвоуплотнителя со смещением гарантирует плавный ход как на поле, так и при транспортировке по дороге

Бережная обработка почвы на краю поля

На практике сеялки по мульче TERRASEM характеризуются бережным обращением с почвой и высокой маневренностью.

- Идеальное обратное уплотнение перед посевом благодаря шинам шириной 17 дюймов: на каждую шину приходится 3 или 4 посевных ряда
- На разворотах вес машины распределяется на все колеса: колесное шасси всегда остается на одном уровне, дисковая борона и высевальная секция перед поворотом приподнимаются
- Каждое колесо уплотнителя крепится индивидуально — таким образом предотвращается размазывание почвы при поворотах
- Тандемный эффект за счет расположения шин со смещением
- Минимизация эффекта бульдозера благодаря диаметру колеса уплотнителя 900 мм

Великолепный и эффективный посев для идеальных всходов

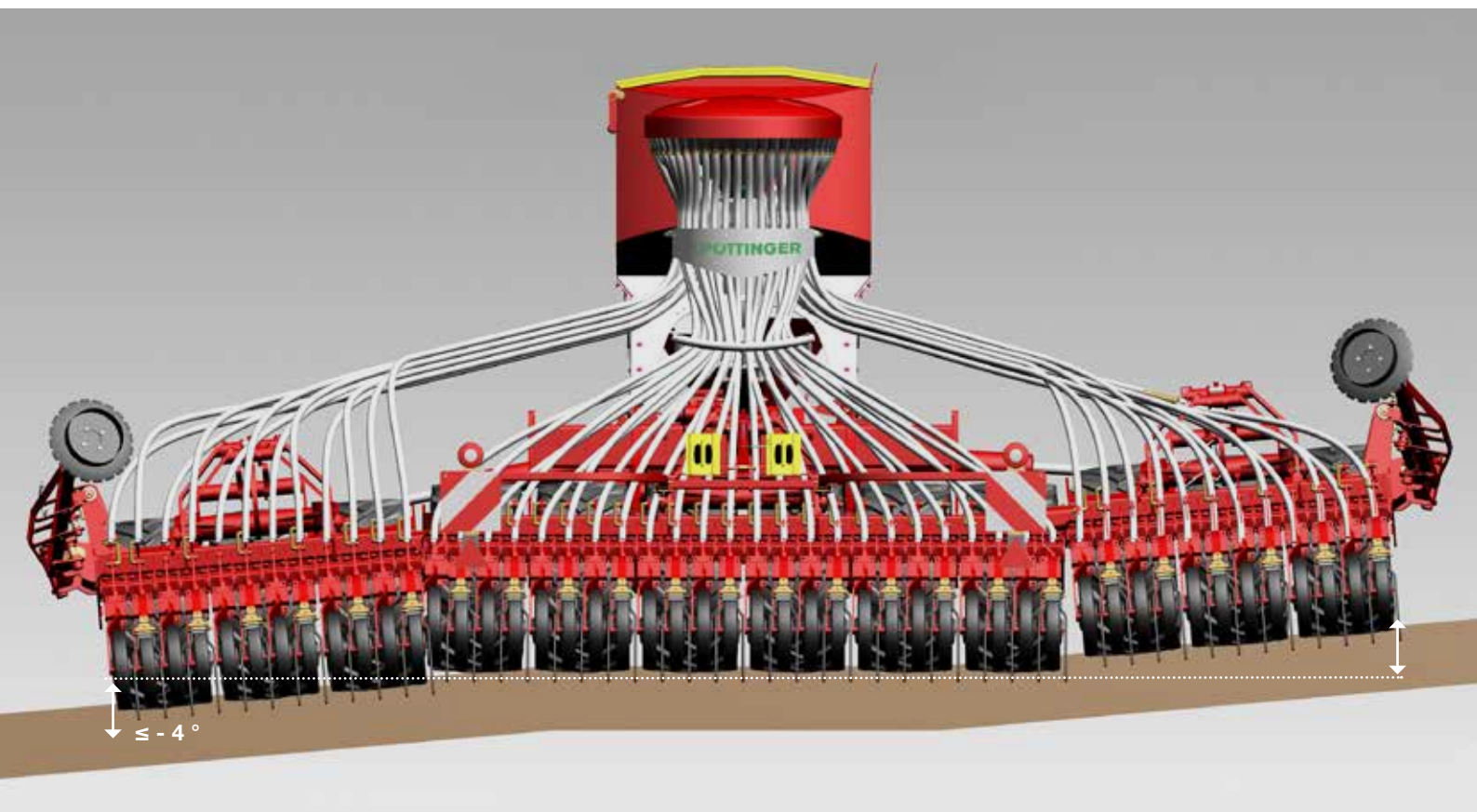

Копирование поверхности — основа основ

Сеялки по мульче PÖTTINGER идеально копируют поверхность. Рабочая секция, уплотнитель и интеллектуальная высевальная секция оптимально следуют каждому контуру почвы. Результат: идеальное копирование поверхности по всей ширине захвата.

Конструкция из трех секций

На моделях TERRASEM V за аккуратную и равномерную обработку почвы по всей рабочей ширине отвечает конструкция, состоящая из трех секций: средняя секция — левая складная секция — правая складная секция.

Высокоточное контурное ведение

Складные секции имеют преднатяжение посредством гидроаккумуляторов, благодаря чему в любом положении давление равномерно распределяется по всей рабочей ширине. Благодаря предварительному натяжению машина оптимально повторяет рельеф поверхности почвы.

На моделях TERRASEM с рабочей шириной от 6 м дополнительные копирующие колеса обеспечивают точное ведение по глубине и копирование поверхности почвы рабочими органами.

- Гарантирована равномерная глубина обработки по всей рабочей ширине
- Постоянная глубина заделки семян высевальной секцией достигается благодаря трехточечной навеске

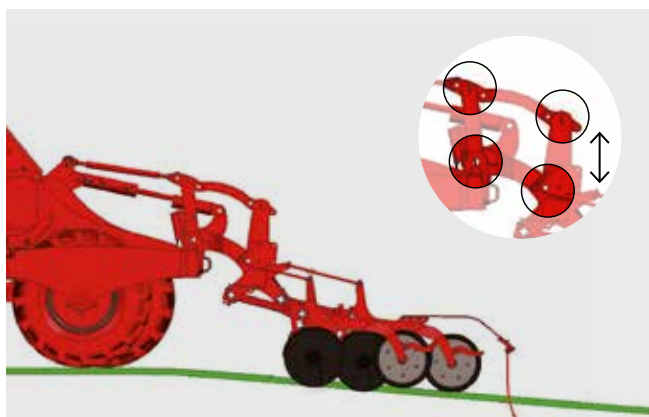

Копирование поверхности доведено до совершенства

Соединение отдельных секций высевающей балки с помощью трехточечного крепления на раме почвоуплотнителя позволяет точно повторять контур поля.

- Высевающая балка адаптируется к поверхности по направлению движения.
- При переезде через вершину холма высевающая балка не поднимается, а сохраняет заданную глубину заделки.
- Давление сошников также не изменяется.

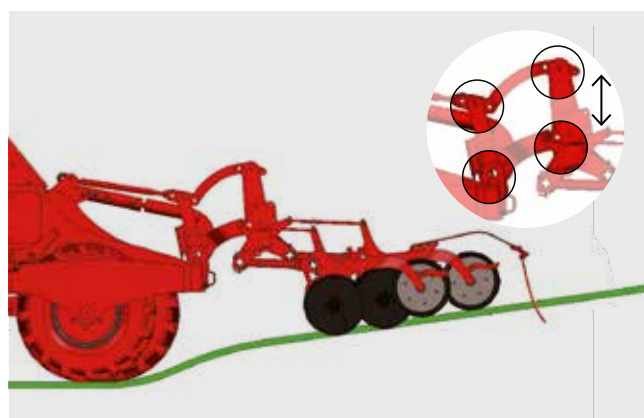

Шарнирный четырехзвенник

Шарнирный четырехзвенник, выполненный в виде трехточечной навески, соединяет высевающую балку с рамой уплотнителя и позволяет независимо адаптироваться к особенностям поверхности.

Свобода перемещения высевающей секции при самых тяжелых условиях обеспечивает следующее:

- Оптимальное прорастание семян
- Равномерность давления сошника и заделки семян даже на пересеченной местности
- Равномерный посев и, как следствие, более высокий урожай

Хорошо подготовленное посевное ложе



Хорошо подготовленное посевное ложе

Машины TERRASEM компании PÖTTINGER можно включить в абсолютно любую концепцию подготовки почвы. Уникальное копирование поверхности и равномерная глубина заделки семян всегда гарантированы.

Рабочие органы: все, что вам необходимо, и даже больше

В широком ассортименте рабочих органов обязательно найдется то, что нужно вашему предприятию.

- Компактную дисковую борону для посева по мульче можно оснастить гладкими или зубчатыми полыми дисками.
- Для водосберегающего и полосовидного разрыхления идеально подходят диски WAVE DISC.

Если передние рабочие органы вам не нужны, поскольку обработка почвы проводится предварительно, то лучший выбор для вас — серия TERRASEM CLASSIC.



Интенсивная и точная обработка

Максимальная экономичность: хорошо подготовленное посевное ложе благодаря интенсивной работе дисковой бороны.

- Равномерная рабочая глубина является основой оптимального прорастания семян.
- Даже при работе на тяжелых почвах и с большим количеством пожнивных остатков вы можете беспрепятственно использовать дисковую борону. Перемешивание и разрыхление стоят здесь на первом плане.

Точное копирование поверхности вдоль и поперек

Оптимальное копирование поверхности поля является важным компонентом обработки почвы. Благодаря ведению уплотнителя по контуру и регулируемому давлению боковых складных секций достигается максимально точное копирование поверхности в любом положении.

- Точное копирование поверхности по направлению движения благодаря контурному ведению уплотнителя и регулируемому давлению на высевающие секции
- Рабочие органы точно направляются уплотнителем.

Хорошо подготовленное посевное ложе



Полноценная дисковая борона для точной обработки почвы

На наших сеялках по мульче TERRASEM подготовка почвы осуществляется при помощи двухрядной дисковой бороны с гладкими или зубчатыми дисками.

Диски на резиновой опоре диаметром 510 мм не требуют технического обслуживания и разрыхляют и прорезают почву по всей поверхности. Наклонные диски, безопасно втягиваемые под углом $+15^\circ$ в направлении движения и под вертикальным углом установки $+7^\circ$, оставляют текстурированный мелкозем в посевном горизонте и создают оптимальное посевное ложе. Поживные остатки перемешиваются с почвой, снижается давление сорняков.

Удобная работа без бокового увода

Новая компоновка рабочих инструментов обеспечивает абсолютно прямолинейную работу машины. Как дисковая борона, так и сошники для внесения удобрений (машина FERTILIZER) и обычные сошники имеют X-образную компоновку.

Дополнительный центральный диск WAVE DISC в задней части дисковой секции гарантирует сплошной срез.

Другие преимущества

- Бесступенчатая гидравлическая регулировка рабочей глубины: первый ряд дисков настраивается независимо от второго.
- Для образования ровной рабочей поверхности по всей ширине машины с обеих сторон установлены подпружиненные крайние листы.

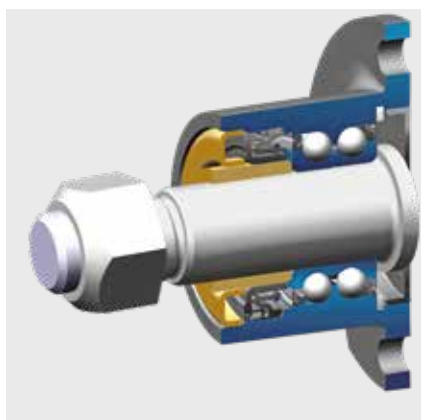

Подшипники дисков, не требующие технического обслуживания

Специальные двухрядные радиально-упорные шарикоподшипники были переняты у строительной техники, поэтому их прочность и надежность гарантированы. Ударные нагрузки прекрасно амортизируются.

- Двухрядные радиально-упорные шарикоподшипники со смазкой длительного действия абсолютно не требуют технического обслуживания.
- Благодаря изоляционной cassette шарикоподшипники полностью герметичны.
- Металлический колпак дополнительно защищает изоляционную cassette от воздействий извне.



Защита от попадания камней NONSTOP для надежности и долговечности

Испытанная на протяжении многих лет и не требующая технического обслуживания.

- Крепится на резиновых элементах толщиной 40 мм.
- Зажимные хомуты монтированы на толстостенном квадратном профиле.
- Четыре резиновые планки создают высокое предварительное натяжение и гарантируют надежное втягивание дисков.



Дисковый следорыхлитель за трактором

Каждая пара дисков за следом трактора регулируется дополнительно по глубине (опция).

- Таким образом, более интенсивная обработка почвы за следом трактора позволяет избежать уплотнения и создать ровную поверхность.
- Простая регулировка рабочей глубины.
- Защита от перегрузок обеспечена.
- На поворотной полосе поднимается вместе с дисковой бороной.

Хорошо подготовленное посевное ложе



Дополнительные рабочие органы для идеального выравнивания

Для взрыхления уплотненных следов от трактора можно дополнительно использовать следорыхлитель с граблинами.

Для того чтобы сглаживать неровности перед дисковой бороной, в качестве опции можно установить фронтальную балку. Для дополнительного выравнивания почвы перед шинным уплотнителем предлагается выравнивающая балка.

Подпружиненный следорыхлитель для наилучшего результата работы

Прекрасная опция для разбивания и разрыхления твердой уплотненной почвы за колесами трактора.

- На сменный наконечник в области зоны износа нанесен слой твердого сплава.
- Каждый следорыхлитель оснащен пружиной для предохранения от перегрузки.
- Рабочую глубину разрыхляющих грабли можно настроить.
- На поворотной полосе поднимается вместе с дисковой бороной.
- На участках с хорошо подготовленным посевным ложем можно работать с меньшей нагрузкой на дисковую борону, то есть с меньшим тяговым усилием.
- Долгий срок службы благодаря твердосплавному покрытию
- 3 варианта с 1, 2 или 3 дисками на каждый след



Фронтальная балка

- Фронтальная балка обеспечивает идеальное выравнивание при вспахивании.
- Хорошее прохождение даже при большом количестве пожнивных остатков.
- Гидравлическая бесступенчатая регулировка при максимальной рабочей глубине 40 мм

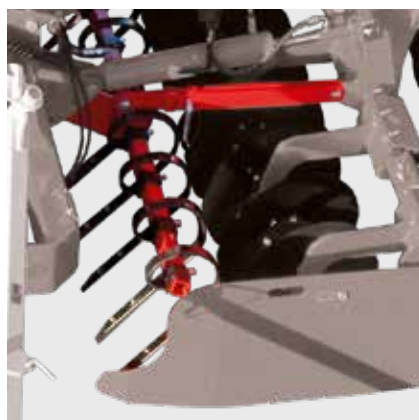

Выравнивающая балка

- Выравнивающая балка перед почвоуплотнителем способствует дополнительному измельчению.
- Поток почвы за дисковой бороной замедляется и перед уплотнителем направляется точно к земле.



Нивелирная балка перед высевающей секцией

- Выравнивает валки между шинами при работе на легких и песчаных почвах.
- Угол наклона и высота грабли настраивается индивидуально.
- Настройка без применения инструментов.
- Устойчива против попадания камней и пожнивных остатков: каждая граблина подпружинена отдельно.
- Поднимается при развороте на поворотной полосе и при транспортировке

WAVE DISC: минимальное движение почвы за счет вертикальной обработки



Максимальная универсальность применения

Система рабочих органов PÖTTINGER WAVE DISC для подготовки посевного ложа экономична, универсальна и очень удобна в применении.

Преимущества системы WAVE DISC в полной мере проявляются как в засушливых регионах, так и на влажной почве: идеальный пример сокращения усилий на обработку почвы при одновременном повышении урожайности. Полное соответствие принципу LOW DISTURBANCE, предусматривающему вертикальную обработку почвы с минимальным нарушением ее структуры.

Система превосходно справляется даже в самых сложных условиях

Система WAVE DISC компании PÖTTINGER идеально подходит для сложных почвенных условий, которые требуют минимальной обработки поверхности почвы. Благодаря правильно настроенной рабочей глубине закладывается основа для заделки семян.

WAVE DISC — рабочие органы для минимальной обработки ПОВЕРХНОСТИ ПОЧВЫ

Гофрированные диски WAVE DISC делают возможной водосберегающую полосовидную обработку почвы, при которой обрабатывается только зона посевного ряда шириной примерно 45 мм. Остальная площадь не обрабатывается — остатки влаги в промежутках между рядами способствуют прорастанию семян.

Комфортная работа

Рабочая глубина системы WAVE DISC имеет бесступенчатую гидравлическую регулировку. Дополнительные диски WAVE DISC за трактором точно регулируются в зависимости от глубины заделки семян и глубины следа трактора.

- 5 отверстий для настройки положения
- Настройка без применения инструментов
- Удобное манипулирование дискодержателями во время регулировки
- Четыре диска на одну колею



«Сохранение воды в почве».

«Мы обрабатываем 250 га наших собственных сельхозугодий и засеваем 700 га для третьих фирм. При этом мы используем TERRASEM C6 WAVE DISC, что позволяет работать в разных условиях. Весной достигается более однородное прорастание семян, особенно на суглинистых почвах. С помощью системы WAVE DISC мы сохраняем воду в почве. Кроме того, лучше работают гербициды, потому что на необработанной поверхности остается защитная пленка», — говорит фермер Флоран Кадье. Шарнизе, Франция | Эндр и Луара

Убедительная универсальность

Возможности использования машины разнообразны, потому что одновременно можно вносить несколько посевных материалов. Например, предприятие Флорана Эрла Кадье высевает ячмень с промежутком 12,5 см вместе с люцерной с промежутком 25 см. Цель состоит в том, чтобы в первый год собрать ячмень, а в следующем году за первый укос — семена люцерны. Флоран Кадье добавляет удобрения также при посеве других растений, чтобы стимулировать развитие корней. Это гарантирует, что растения будут более устойчивыми в случае длительного засушливого периода.

WAVE DISC в сравнении с другими вариантами

«Мне нравится принцип WAVE DISC. Он более разносторонний, чем прямой посев и лучше подходит для каменистых почв, так как износ при этом меньше. По сравнению с TERRASEM с дисками, которые сильнее нарушают структуру грунта, в почве сохраняется больше влаги», — говорит Флоран Кадье.

Кроме того, этот принцип позволяет вдвое сократить расход топлива на гектар при скорости посева 12–14 км/ч — по сравнению с арендованной машиной TERRASEM C4.

Преимущества для сельскохозяйственного предприятия Флорана Кадье

- Полосовидное разрыхление почвы — снижение риска размывания в холмистой местности
- Почвенные гербициды действуют лучше и целенаправленнее
- Влага удерживается в почве, что особенно важно в сухих районах
- Оптимальная заделка семян во влажном горизонте
- Более равномерное прорастание семян и лучшая всхожесть посевов весной

WAVE DISC: минимальное движение почвы за счет вертикальной обработки



Экономично

- Легкость хода за счет сниженной интенсивности работы
- Снижение тягового усилия — меньше движения почвы
- Уменьшение эрозии — щадящая обработка по отношению к структуре почвы
- Возможен ранний посев весной даже в условиях высокой влажности
- Водосберегающая система.

Сдерживание эрозии

Меньшее количество рабочих операций оставляет больше поверхности нетронутой, что сокращает площадь разрыхления.

- Снижение опасности заиливания при сильных дождях
- Меньше мелкозернистого грунта уносится ветром

Справится с любыми условиями

Волнистые диски WAVE DISC, не требующие технического обслуживания, имеют диаметр 510 мм и предлагаются с расстоянием между рядами 12,5 см или 16,7 см. Расстояние между рядами 16,7 см рекомендуется для регионов с весьма неблагоприятными почвенными условиями: тяжелая, влажная, клейкая почва.

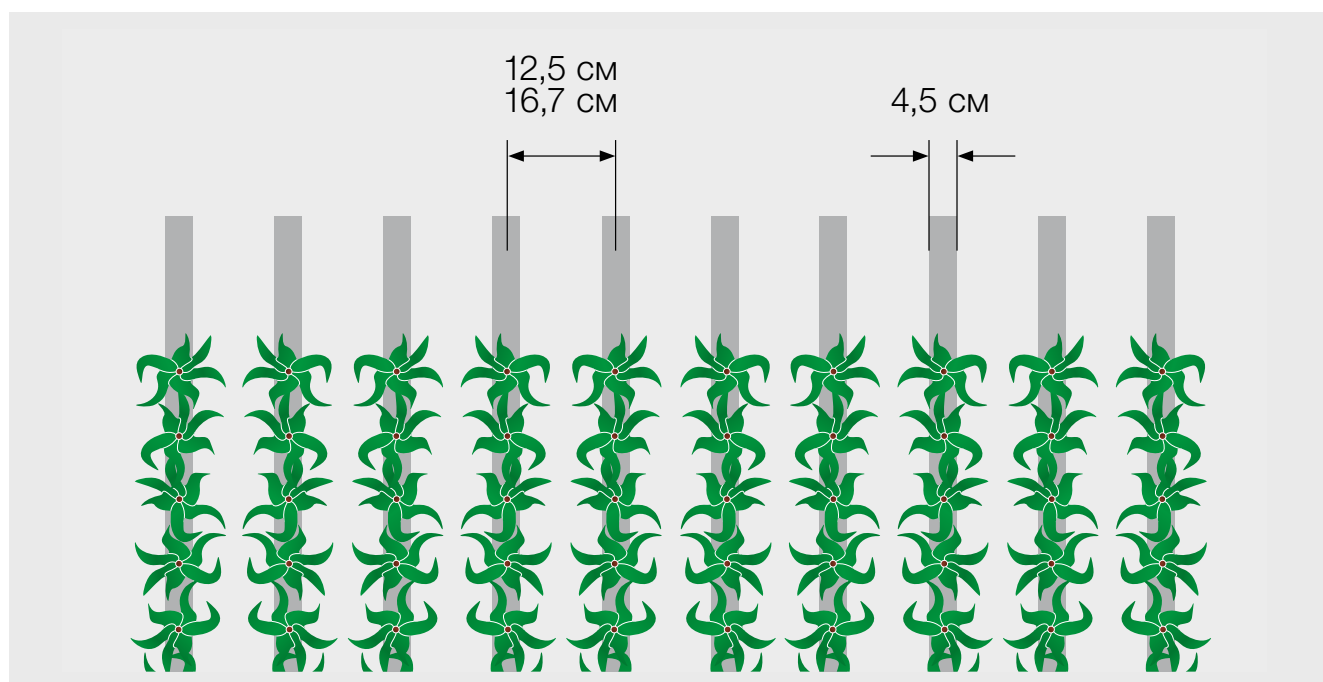



Универсальность эксплуатации с LOW DISTURBANCE

Система WAVE DISC компании PÖTTINGER идеально подходит для сложных почвенных условий, которые требуют минимальной обработки поверхности почвы.

Засушливые регионы:

- Водосберегающая обработка полосами: обрабатывается только область посева;
- Предотвращается испарение влаги, поскольку почва обрабатывается не по всей поверхности.

Области с избыточным увлажнением:

- Уменьшенное движение грунта и меньшее перемещение влажной почвы.
- Почва обрабатывается не глубоко во избежание создания корки на горизонте посева.

Гигиена поля — новая задача

- Минимальное движение почвы создает неблагоприятные условия прорастания для растений с лучшей всхожестью на свету, таких как лисохвост полевой и ржаной костер.
- Сокращение применения гербицидов при устойчивости к активным веществам
- Гербицидная пленка остается на необработанной почве
- Бережное отношение к почве благодаря меньшему количеству переездов

Экспертиза сошников для идеальной посевной борозды

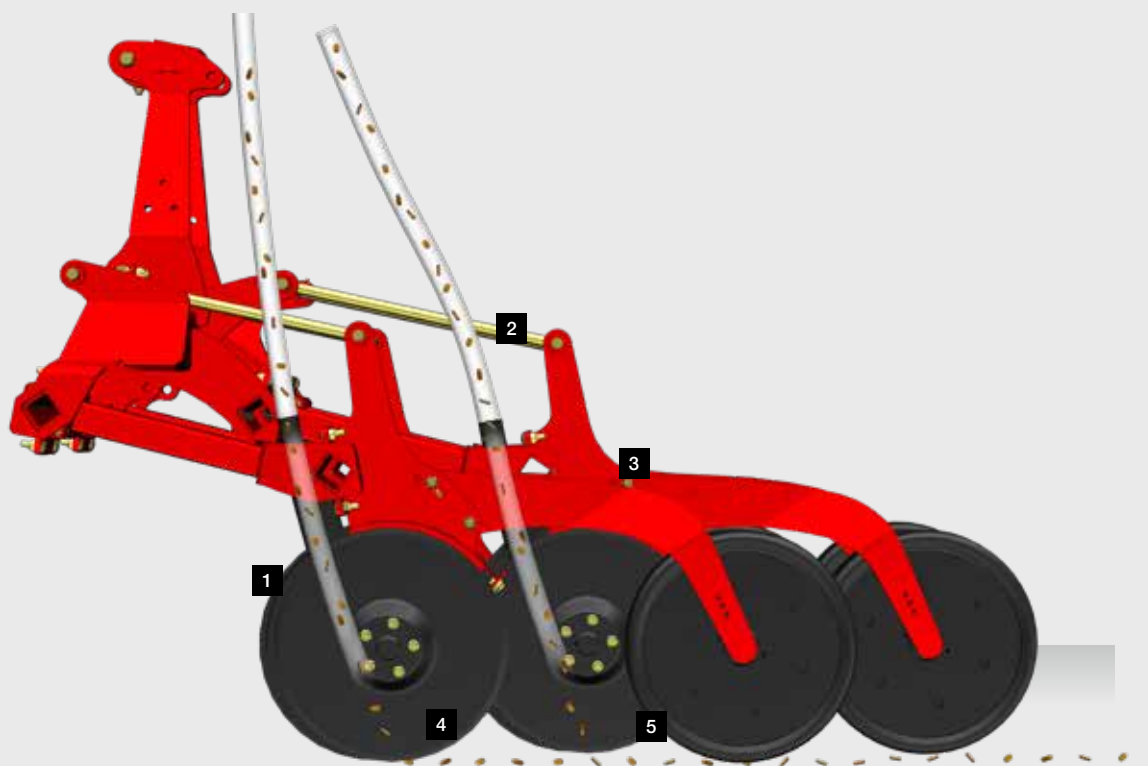

Экспертиза сошников для идеальной посевной борозды

Успешный посев требует хорошо отрегулированных по отношению друг к другу компонентов сеялки для формирования борозды, внесения и заделки семян. Аккуратная борозда — залог богатого урожая.

Компания PÖTTINGER поставляет сошники, точно соответствующие вашим потребностям и гарантирующие оптимальную заделку и всхожесть семян. Благодаря шахматному расположению высевających дисков пожнивные остатки надежно разрезаются даже при высокой скорости движения.

Двухдисковые сошники DUAL DISC

Большие двухдисковые сошники DUAL DISC диаметром 380 мм разрезают пожнивные остатки и формируют аккуратные ровные борозды.

- X-образная компоновка сошников: зеркальная конструкция
- Точная заделка семян в аккуратно подготовленную посевную борозду
- Шаг сошника 320 мм обеспечивает большую проходимость и, соответственно, постоянный поток материала даже при большом количестве органической массы
- Благодаря смещенному расположению высевających диски надежно формируют узкую посевную борозду и поддерживают ее
- Плавная централизованная настройка давления сошников в диапазоне от 40 до 120 кг
- Рычаги параллелограммного механизма имеют одинаковую длину, что обеспечивает одинаковое давление сошника на всех высевających элементах
- Расстояние между рядами от 12,5 см позволяет оптимально использовать почву (опционально — 16,7 см)
- Сошники абсолютно не требуют технического обслуживания
- Удобная централизованная гидравлическая регулировка давления сошника и глубины заделки семян высевających секцией

- 1 Давление сошника до 120 кг.
- 2 Параллелограммное ведение для точной глубины заделки.
- 3 Равномерное давление на сошник за счет равной длины поводка сошников.
- 4 Шаг сошника 320 мм для работы без забивания.
- 5 Точное ведение по глубине и уплотнение.



Прикатывающие ролики для равномерной глубины заделки

Каждый сошник навешен через параллелограмм и, таким образом, хорошо копирует неровности поля, даже при высокой скорости работы.

- Прикатывающие ролики больших размеров диаметром 380 мм
- Для достижения точной и равномерной глубины заделки все сошники ведутся через прикатывающие ролики.
- Прикатывающие ролики служат не только для ведения по глубине, но и для точного обратного уплотнения и придавливания семян.

Удобрение или второй посевной материал

Сошник для внесения удобрений FERTILIZER PRO

Сеялки TERRASEM FERTILIZER для посева по мульче вносят удобрения или второй посевной материал при помощи однодисковых сошников PRO, не требующих техобслуживания. После дисковой борона сошник вносит удобрение между двумя посевными рядами одного высеваящего элемента (Midrow banding — формирование среднего ряда).

- Однодисковые сошники PRO вносят удобрения между рядами семян в область формирования корневой системы; широкие резиновые элементы на раме трубы обеспечивают точное соблюдение расстояния между рядами без бокового уклонения.
- Точное размещение удобрения и его экономный расход помогают сократить непроизводительные потери и способствуют сбору богатого урожая за счет быстрого формирования корневой системы.
- Настройка глубины заделки удобрений и семян происходит независимо друг от друга.
- Вместо удобрений с помощью сошника FERTILIZER PRO можно вносить другие посевные материалы.

Широкая область применения



Две дозирующих системы

В зависимости от машины доступны две разные системы дозирования. Машины с отдельным баком имеют инжекторное дозирование: это модели TERRASEM 3000 – V 6000 и V 8000 / V 9000, а также все модели CLASSIC без сошника FERTILIZER.

Все машины с двойным бункером TERRASEM FERTILIZER оборудованы системой бункеров под давлением. Разделенный на две секции бункер с фиксированным делением объема в соотношении 60:40 также можно целиком заполнить посевным материалом. Встроенные датчики перепада давления обеспечивают безопасность работы системы.

Single Shoot — Double Shoot — Double-Shoot Mix

На всех машинах с системой с напорным баком можно использовать два разных компонента, например, семена/семена или семена/удобрение. С помощью TEGOSEM можно дополнительно вносить третий компонент.

Дозирование с высочайшей точностью

Конструкция систем дозирования сеялок TERRASEM гарантирует высокую точность дозирования посевного материала и точный посев различных видов семян даже в самых сложных условиях работы.

- Сеялки TERRASEM моделей 3000 – V 6000 оснащены одной системой дозирования, модели V 8000 и V 9000 — двумя.
- Все модели TERRASEM с двойным бункером имеют две системы дозирования.
- В зависимости от количества посевного материала, высевающая катушка для стандартных семян может быть быстро и легко заменена на катушку для мелких семян.
- Система дозирования работает от электропривода и управляется сенсор-радаром или сигналом ISOBUS из трактора.
- Возможная норма высева — от 0,8 до 420 кг; регулировку количества семян можно быстро и удобно выполнить прямо с места оператора.
- Серийно устанавливаемая система предварительного дозирования обеспечивает бесперебойный посев.



Бережный поток воздуха

Большое количество воздуха и низкая скорость его циркуляции позволяют избежать повреждений и истирания протравленных семян. Точная дозирующая система и большие распределители обеспечивают равномерное внесение семян.

- Гарантия хорошего урожая и экономического успеха
- Благодаря специальным распределителям может быть установлена различная ширина рядов.
- При складывании боковых секций сеялки шириной 8 и 9 метров обе головки распределителей автоматически убираются с помощью гидравлической системы.

Точность поперечного распределения

Через высокую напорную трубу семена вместе с потоком воздуха равномерно подаются к распределителю. Большой диаметр распределителя гарантирует точное распределение посевного материала к высевающим сошникам.

Так просто еще не было

Компания PÖTTINGER уделяет большое внимание простоте управления. Провести пробу нормы высева очень легко.

- Практичный мешок для сбора семян
- Заслонка для управления нормой высева контролируется датчиком.
- Откидывающаяся заслонка или штуцер для опорожнения обеспечивают полную выгрузку посевного материала из бункера.
- Количество нормы высева автоматически уменьшается при включении технологической колеи.
- Норма высева нажатием кнопки
- Бесступенчатое регулирование нормы высева
- Сменные дозирующие катушки для всех типов семян
- Измерение уровня наполнения бункера
- Контроль вентилятора и дозирующего вала
- Предварительное дозирование для своевременного запуска высева на поворотной полосе
- Библиотека посевных материалов

Широкая область применения



IDS: универсальность, которая того стоит

Уникальная система IDS (INTELLIGENT DISTRIBUTION SYSTEM — «программируемая система распределения») управляет всеми выходными отверстиями с помощью системы BUS. Это открывает совершенно новые возможности переключения посевных рядов и технологической колеи. Идеальное решение для работы с сеялкой на нескольких предприятиях или МТС.

Все настройки технологической колеи легко выполняются на терминале управления — нет необходимости переставлять шланги.

Возможность выбора следующих параметров:

- Ширина технологической дорожки;
- Ширина рабочей колеи;
- Переключение специальной технологической колеи
- Система двойной технологической колеи
- Отключение половины сеялки слева и справа
- Свободный выбор ритма технологической колеи независимо от ширины машины

Контроль потока семян для удобства и надежности

Устройство контроля потока семян, доступное в качестве опции, располагается за головкой распределителя. Чувствительность датчика можно устанавливать на три уровня в зависимости от типа посевного материала.

На терминале осуществляется непрерывный и надежный контроль потока семян.

Отображение состояния высевających каналов через светодиоды прямо на датчике:

- ЗЕЛЕНый: датчик работает, канал в порядке.
- Мигающий КРАСный: канал забит.
- Указание номера ряда на терминале управления

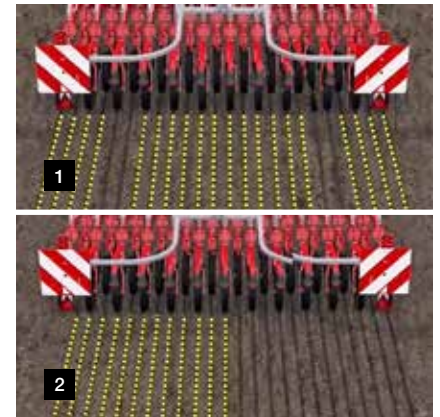

Продуманный центральный элемент

Благодаря постоянному количеству семян во всех рядах распределительная головка IDS обеспечивает равномерную динамику запасов.

- 1** Напорная труба с воронкообразным кожухом через распределитель подает семена к выходным отверстиям.
- 2** Обратная подача семян в напорную трубу осуществляется потоком воздуха через запатентованную воронку с управляемыми заслонками.
- При активном переключении технологической колеи норма высева автоматически снижается, что позволяет сэкономить до 6 % семян.
- Точное поперечное распределение даже при включенной технологической колее

Регулируемое расстояние между рядами

При стандартном расстоянии между рядами 12,5 см с помощью распределителей вы можете настроить расстояние между рядами по своему усмотрению.

- Применение при посеве пропашных культур
- В качестве дооснащения и в зависимости от типа машины и посевного материала можно установить расстояние между рядами 25 см / 37,5 см / 50 см / 75 см.
- Универсальная машина для посева разных культур
- Менее продолжительное пребывание и меньшая степень повреждения семян в распределительной головке — гарантия способности к прорастанию при высеве бобовых.

Больше возможностей. Включение технологической колеи

- 1** В зависимости от комплектации головки распределителя возможно симметричное, асимметричное или индивидуальное включение технологической колеи — можно свободно выбирать конфигурацию технологической колеи: от 2 до 6 отключаемых рядов на одну колею.
- Полностью укомплектованный распределитель IDS оснащен управляемыми выходными отверстиями на всех посевных рядах.

Включение половины сеялки

- 2** PÖTTINGER предлагает следующие возможности универсального применения при симметричных технологических колеях.
- Включение половины сеялки слева или справа при полностью оснащенной системе IDS.
- Включение половины сеялки только справа: правая половина распределителя оснащается управляемыми выходными отверстиями.
- Включение половины сеялки с помощью терминала.
- Количество семян сокращается автоматически.

Широкая область применения



Безопасная транспортировка

Машины TERRASEM демонстрируют превосходные ходовые качества не только в поле, но и на дороге — транспортировать их легко и безопасно. Транспортная ширина составляет 3 м, благодаря чему машина подходит для езды по дорогам общего пользования.

При транспортировке машина опирается на четыре колеса: два средних колеса поднимаются вверх для улучшения боковой устойчивости даже на неровных грунтовых дорогах. Передвижение с высокой скоростью по дороге также не составляет труда.

Плавное движение шасси при любых условиях

Смещенное на 15 см расположение колес почвоуплотнителя обеспечивает плавный ход машины. Тандемные шины компенсируют неровности дороги и поля и предотвращают раскачивание машины.

Опционально для пар несущих колес предлагаются пневматические и гидравлические тормоза, благодаря которым обеспечивается максимальная скорость до 40 км/ч.

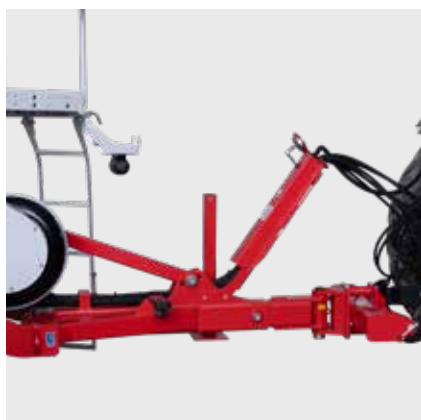

Маневренность на краю поля

Практичная сцепка позволяет выполнять на краю поля и при транспортировке крутые развороты с углом поворота управляемых колес до 90°. Также предлагается телескопическое дышло для маятникового прицепного устройства или со сцепкой США. Благодаря этому машины подходят для любого типа трактора.

- Дышло выдвигается на 500 мм, что позволяет работать с двойными или широкопрофильными шинами на тракторе.
- При использовании следорыхлителей рекомендуется применять удлинитель дышла.



Объемный бункер для высокой производительности

Наполнение осуществляется с помощью фронтального погрузчика, бигбэгов или гидравлического загрузочного шнека (опционально).

От пыли и дождя машины с инжекторным дозированием защищает брезентовая ширма. На машинах с напорным баком устанавливается металлическая крышка с уплотнением.

- Входящая в серийное оснащение боковая погрузочная платформа позволяет без особого труда открывать ширму бункера и контролировать процесс наполнения.
- Решетка на бункере защищает от попадания посторонних предметов.
- Контроль уровня наполнения бункера с семенами входит в серийную комплектацию.
- Инжекторное дозирование: при открывании брезентовая крышка скатывается в рулон и не мешает процессу заполнения.
- Дозировка в напорном баке: для большего удобства загрузки с обеих сторон металлическая крышка утапливается с боковой стороны бака.



Погрузочный шнек для простого наполнения

В качестве опции предлагается универсальный гидравлический погрузочный шнек для семян и удобрений.

- Удобство манипуляций в процессе наполнения: труба шнека с карданным подвесом упрощает маневрирование.
- Выходное отверстие шнека можно поворачивать в пределах всего бункера для семян, что позволяет полностью использовать объем бункера в процессе наполнения.
- Для транспортировки шнек с помощью гидравлического механизма откидывается вверх и надежно фиксируется над бункером.
- Высокая пропускная способность: до 470 л/мин
- Шнек сделан из нержавеющей стали

Сеялки по мульче без рабочих органов



TERRASEM V CLASSIC



Сеялки по мульче без рабочих органов



Быстрый посев в идеальных условиях

Главным требованием при разработке моделей TERRASEM V CLASSIC были легкость хода и высокая производительность — то, что нужно предприятиям, которые подготавливают посевное ложе еще до посева, в ходе отдельной рабочей операции.

Преимущества для растениеводства

Серия TERRASEM V CLASSIC за счет высокого давления сошников фронтальной балки, предлагаемой в качестве опции, или с помощью сошников FERTILIZER PRO способна выполнять посев на поверхностях как с минимальной, так с обычной обработкой. Производительность высева можно повысить за счет увеличения рабочей ширины при неизменной мощности трактора.

Перемежающийся метод

Промежуток времени для осушения почвы между подготовкой посевного ложа и высевом увеличивается за счет перемежающегося метода. Это предотвращает размазывание посевной борозды. Кроме того, предварительная обработка почвы улучшает механическую борьбу с сорняками.

Производительность

При вместительности бункера для семян до 5 600 литров (опция) и повышенной скорости движения можно оптимально использовать временной период посева.

TERRASEM V CLASSIC



Посев на пашне

Фронтальная балка, предлагаемая в качестве опции, оптимально выравнивает почву.

- Дополнительное выравнивание с помощью фронтальной балки перед почвоуплотнителем делает возможной работу по пашне.
- Оптимальная адаптация к различным условиям применения за счет гидравлической регулировки глубины.
- Комья земли размалываются и измельчаются.
- Поверхность выравнивается.

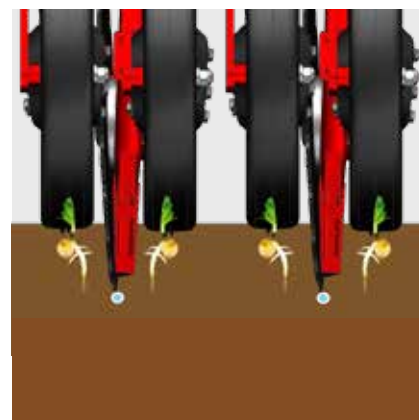

Универсальность благодаря низкой требуемой силе тяги

Серия TERRASEM V CLASSIC отличается легкой конструкцией и не требует большой силы тяги. Для высева можно использовать трактора малой мощности — следовательно, нет необходимости в дополнительной технике. Большие трактора можно одновременно применять для тяжелой почвообработки.

Требуемая мощность:

- V 4000 CLASSIC от 110 л. с.
- V 6000 CLASSIC от 150 л. с.
- V 6000 FERTILIZER CLASSIC от 160 л. с.
- V 8000 FERTILIZER CLASSIC от 220 л. с.
- V 9000 FERTILIZER CLASSIC от 250 л. с.

Водосберегающий метод посева

Возможен высеv в рыхлую и подмороженную одерновку весной.

- За счет давления до 120 кг на один сошник при определенных условиях можно осуществлять прямой посев весной.
- Высокая плотность поверхности почвы и низкая степень испарения снижают потери воды.
- Возможно прямое внесение удобрений на моделях FERTILIZER.

Сошник FERTILIZER PRO для оптимального развития всходов

Возможно целенаправленное междурядное внесение удобрений (midrow banding — ленточное внесение удобрений между рядами).

- Оптимальное питание растений на ранней стадии развития
- Надежное проникновение зубчатого однодискового сошника гарантирует давление до 180 кг.
- Независимая гидравлическая регулировка глубины позволяет вносить удобрения ниже уровня семян.
- Измельчение больших пожнивных остатков перед высеивающей балкой.

Сеялки по мульче без рабочих органов



Легче. Быстрее. Мощнее.

В новую серию PÖTTINGER TERRASEM V CLASSIC входят легкие и высокопроизводительные машины для обработки больших площадей. Серия не оснащается передними рабочими органами и предназначена для предприятий, которые подготавливают посевное ложе отдельно, в ходе предварительных работ.

TERRASEM CLASSIC	Рабочая ширина	Объем бункера для посевного материала	Вариант объема бункера для посевного материала	Расстояние между рядами	Количество сошников при 12,5 см
V 4000	4,00 м	3600 л	4700 л	12,5 см / 16,7 см	32
V 6000	6,00 м	3600 л	4700 л	12,5 см / 16,7 см	48
V 8000	8,00 м	5600 л	–	12,5 см / 16,7 см	64
V 9000	9,00 м	5600 л	–	12,5 см / 16,7 см	72

TERRASEM CLASSIC с функцией междурядного внесения удобрений	Рабочая ширина	Объем бункера для посевного материала	Вариант объема бункера для посевного материала	Расстояние между рядами	Количество сошников / туковых сошников при 12,5 см
V 4000 FERTILIZER	4,00 м	4200 л	5600 л	12,5 см / 16,7 см	32 / 16
V 6000 FERTILIZER	6,00 м	4200 л	5600 л	12,5 см / 16,7 см	48 / 24
V 8000 FERTILIZER	8,00 м	5600 л	–	12,5 см / 16,7 см	64 / 32
V 9000 FERTILIZER	9,00 м	5600 л	–	12,5 см / 16,7 см	72 / 36

TERRASEM V CLASSIC



Доказавший свою эффективность почвоуплотнитель еще перед сошником обеспечивает необходимое уплотнение почвы и создает идеальные условия для прорастивания семян. Обратное уплотнение необходимо, т. к. чрезмерно взрыхленная почва должна снова сцепиться с влажным подпочвенным горизонтом, чтобы обеспечить капиллярный подъем воды и создать необходимую влажность для прорастания семян.

Количество сошников при 16,7 см	Давление на сошник	Требуемая мощность, кВт	Требуемая мощность, л. с.	Вес
24	40–120 кг	81 – 118 кВт	110 – 160 л. с.	4831 кг
36	40–120 кг	110 – 177 кВт	150 – 240 л. с.	6381 кг
48	40–120 кг	147 – 258 кВт	210 – 350 л. с.	7751 кг
54	40–120 кг	177 – 287 кВт	240 – 390 л. с.	8631 кг

Количество сошников / туковых сошников при 16,7 см	Давление на сошник / туковый сошник	Требуемая мощность, кВт	Требуемая мощность, л. с.	Вес
24 / 12	40–120 кг / до 180 кг	88 – 125 кВт	120 – 170 л. с.	6091 кг
36 / 18	40–120 кг / до 180 кг	118 – 184 кВт	160 – 250 л. с.	8881 кг
48 / 24	40–120 кг / до 180 кг	162 – 265 кВт	220 – 360 л. с.	10 101 кг
54 / 27	40–120 кг / до 180 кг	184 – 294 кВт	250 – 400 л. с.	11 161 кг

Стандартные сеялки по мульче



Продуманная концепция для всех случаев

На моделях сеялок для посева по мульче PÖTTINGER с жесткой рамой предпосевную обработку почвы выполняет двухрядная дисковая борона или система WAVE DISC. Транспортная ширина соответствует рабочей ширине: 3,0 или 4,0 м.

На складных моделях сеялок компании PÖTTINGER трехточечная навеска способствует идеальному копированию поверхности. Внешние секции очень подвижны. Чтобы транспортная ширина моделей TERRASEM V не превышала 3,0 м, боковые секции складываются.

TERRASEM И TERRASEM V



Центральная настройка рабочей глубины

- Бесступенчатая гидравлическая регулировка глубины рабочих органов
- Благодаря шкале оператор видит установленную рабочую глубину дисковой бороны прямо в кабине.
- Функция запоминания позволяет поддерживать постоянную рабочую глубину при заезде в следующую колею.
- Для образования ровной рабочей поверхности по всей ширине машины в серийном исполнении с обеих сторон установлены подпружиненные крайние листы.



Уверенная работа благодаря защите от камней NONSTOP

Надежность и прочность во время работы обеспечивает система защиты от камней NONSTOP с резиновыми элементами толщиной 40 мм, хорошо зарекомендовавшая себя в течение многих лет эксплуатации и не требующая технического обслуживания.

- Зажимные хомуты монтированы на толстостенном квадратном профиле.
- Зажим широких хомутов со специально адаптированным резиновым креплением гарантирует высокое предварительное натяжение для надежного ведения дисков.

Стандартные сеялки по мульче



Убедительные возможности применения

Универсальные машины TERRASEM экономично интегрируются в любую стратегию обработки. Новое поколение сеялок оснащено бункером для семян еще большего объема. В серийной комплектации машины с рабочей шириной 3 – 6 метров оснащены бункером на 3600 л, в качестве опции возможен вариант на 4700 л.

В машинах с рабочей шириной 8 – 9 метров в стандартной комплектации имеется бункер на 5600 л.

TERRASEM	Рабочая ширина	Объем бункера для посевного материала	Объем опционального бункера для посевного материала	Расстояние между рядами
3000	3,00 м	3600 л	4700 л	12,5 см / 16,7 см
4000	4,00 м	3600 л	4700 л	12,5 см / 16,7 см
V 4000	4,00 м	3600 л	4700 л	12,5 см / 16,7 см
V 6000	6,00 м	3600 л	4700 л	12,5 см / 16,7 см
V 8000	8,00 м	5600 л	-	12,5 см / 16,7 см
V 9000	9,00 м	5600 л	-	12,5 см / 16,7 см

TERRASEM И TERRASEM V



Сеялки по мульче TERRASEM

Модели с жесткой рамой
TERRASEM 3000 / 4000

Модели со складной рамой
TERRASEM V 4000 – V 9000

Наполнение бункера для семян

Бункер для семян моделей TERRASEM с жесткой и складной рамой можно заполнять прямо в рабочем положении. совковой лопатой или из бигбэгов.

Брезентовая ширма на машинах с инжекторным дозированием при разблокировке автоматически открывается и сворачивается в рулон, чтобы не мешать процессу заполнения.

Сошники 12,5 см / 16,7 см	Давление на сошник	Требуемая мощность, кВт	Требуемая мощность, л. с.	Вес
24 / 18	40–120 кг	81 – 125 кВт	110 – 170 л. с.	5400 кг
32 / 24	40–120 кг	103 – 176 кВт	140 – 240 л. с.	6900 кг
32 / 24	40–120 кг	103 – 176 кВт	140 – 240 л. с.	7200 кг
48 / 36	40–120 кг	140 – 243 кВт	190 – 330 л.с.	9750 кг
64 / 48	40–120 кг	221 – 294 кВт	300 – 400 л. с.	11 300 кг
72 / 54	40–120 кг	243 – 368 кВт	330 – 500 л.с.	13 600 кг

FERTILIZER с функцией междурядного внесения удобрений



TERRASEM FERTILIZER



FERTILIZER с функцией междурядного внесения удобрений



Успешный посев

Сеялками TERRASEM FERTILIZER компания PÖTTINGER привносит свой вклад в развитие применения технологии междурядного внесения удобрений: растущие цены на удобрения, новые формы удобрений, а также новые постановления по применению удобрений и по сохранению окружающей среды в будущем потребуют продуманного управления внесением удобрений и точного учета удобрений.

Система напорного бака с отдельными бункерами для посевного материала

Машины FERTILIZER оснащены бункером, состоящим из двух отсеков и работающим под давлением. Разделение фиксировано в соотношении 60:40. Можно заполнить семенами также весь объем бункера.

TERRASEM FERTILIZER



Комфорт в управлении

На моделях FERTILIZER боковая платформа входит в серийное оснащение. Боковая платформа складывается и откидывается автоматически.

Глубина внесения удобрений удобно регулируется с помощью гидравлики. Глубина внесения отображается на терминале.

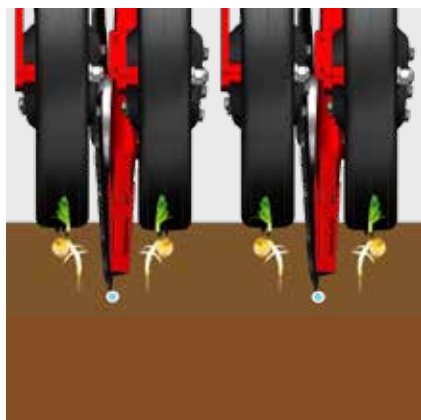

Одновременное точное внесение

TERRASEM FERTILIZER имеет отдельные дозаторы и распределители для удобрений и семян. Это обеспечивает одновременное точное внесение удобрений и посевного материала за один проход. Дозирование удобрения может быть также использовано для дозирования другого посевного материала, например, для подсева. Управление и контроль за обоими дозаторами интегрированы в терминал.

- Удобрение или второй посевной материал вносится в ряд между двумя рядами.
- Глубина внесения посевного материала варьируется до 10 см.
- Высокое давление и точное ведение однодисковых сошников

Сошник для внесения удобрений FERTILIZER PRO для вашего успешного посева

Плоская форма зубьев сошника минимизирует боковое смещение почвы и таким образом позволяет сошнику глубоко погружаться в почву даже при сложном и сухом грунте.

Дополнительный срезной предохранитель предотвращает повреждения при сильных нагрузках.

Другие преимущества сошников для удобрений FERTILIZER PRO

- Прямые диски с подшипником, не требующим технического обслуживания
- Диаметр 420 мм
- Расстояние между рядами 25 или 33 см
- Давление на сошник до 180 кг
- Гидравлическая регулировка глубины внесения удобрений
- Большой боковой просвет
- Непрерывный поток земли

FERTILIZER с функцией междурядного внесения удобрений



Высокая производительность при рабочей ширине от 3 до 9 м

Применение функции междурядного внесения удобрений позволяет вносить удобрения одновременно с посевом. Таким образом, создаются оптимальные условия роста семян на ранней стадии развития растений и увеличивается генеративная производительность зерна. На моделях PÖTTINGER TERRASEM с сошниками FERTILIZER глубину заделки удобрений и семян можно настраивать, не выходя из кабины. Вторую систему дозирования можно использовать для других посевных материалов и таким образом повысить производительность и экономичность машин FERTILIZER.

TERRASEM FERTILIZER	Рабочая ширина	Объем бункера для посевного материала	Объем опционального бункера для посевного материала	Расстояние между рядами
3000 FERTILIZER	3,00 м	4200 л	5600 л	12,5 см / 16,7 см
4000 FERTILIZER	4,00 м	4200 л	5600 л	12,5 см / 16,7 см
V 4000 FERTILIZER	4,00 м	4200 л	5600 л	12,5 см / 16,7 см
V 6000 FERTILIZER	6,00 м	4200 л	5600 л	12,5 см / 16,7 см
V 8000 FERTILIZER	8,00 м	5600 л	–	12,5 см / 16,7 см
V 9000 FERTILIZER	9,00 м	5600 л	–	12,5 см / 16,7 см

TERRASEM FERTILIZER



TERRASEM FERTILIZER

с функцией междурядного внесения удобрений или внесения второго посевного материала

Модели FERTILIZER с жесткой рамой:

TERRASEM 3000 FERTILIZER,
TERRASEM 4000 FERTILIZER

Модели со складной рамой:

TERRASEM V 4000 FERTILIZER, V 6000 FERTILIZER,
V 8000 FERTILIZER, V 9000 FERTILIZER

Семенной бункер большого объема

Благодаря объему бункера 4200 л или 5600 л модели TERRASEM FERTILIZER реже требуют остановки для заполнения.

К тому же бункеры для семян серийно оснащены датчиками уровня наполнения. Уровень наполнения отображается на терминале с точностью до сантиметра.

Сошники 12,5 см / 16,7 см	Кол-во сошников для внесения удобрений 25 см / 33 см	Давление на сошник	Требуемая мощность, кВт	Требуемая мощность, л. с.	Вес
24 / 18	12 / 9	40–120 кг	99 – 132 кВт	135 – 180 л.с.	5600 кг
32 / 24	16 / 12	40–120 кг	118 – 199 кВт	160 – 270 л. с.	7150 кг
32 / 24	16 / 12	40–120 кг	118 – 199 кВт	160 – 270 л. с.	7900 кг
48 / 36	24 / 18	40–120 кг	169 – 243 кВт	230 – 330 л.с.	10 400 кг
64 / 48	32 / 24	40–120 кг	220 – 368 кВт	300 – 500 л. с.	13 000 кг
72 / 54	36 / 27	40–120 кг	243 – 368 кВт	330 – 500 л.с.	15 600 кг

Посевной агрегат для промежуточных культур Для смешивания разных компонентов

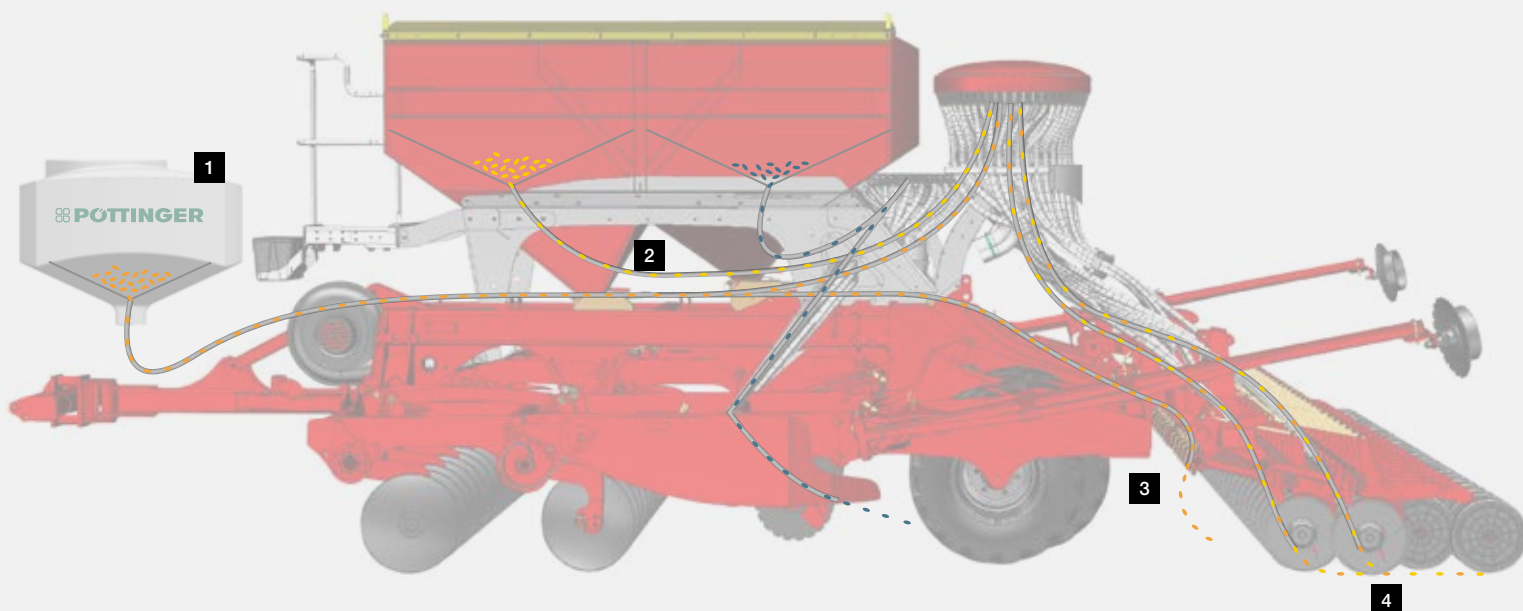

Дополнительные компоненты

Благодаря посевному агрегату TEGOSEM 500 с сеялками TERRASEM можно вносить дополнительный посевной материал. Компактный и универсальный пневматический агрегат устанавливается перед бункером и обслуживается с погрузочного мостика.

- Подсев (например, трава) при рядовом посеве путем поверхностного сева.
- Добавление удобрений или микрогранул напрямую, при дозировании контактных удобрений принципом дозирования через один сошник — Single Shoot.

Обзор преимуществ установки TEGOSEM на TERRASEM

- Семена распределяются пневматически, путем поверхностного внесения или через дозатор TERRASEM в сошник.
- Посев промежуточных культур: помимо зерновых возможно через туковые сошники внесение второго посевного материала и с помощью TEGOSEM можно добавить еще и третий компонент.

Возможность комбинирования TEGOSEM и TERRASEM

	Тип машины	Модульный блок	Привод вентилятора	Размещение	Объем бункера (литров)	Вес
TEGOSEM 500	Все модели TERRASEM	Дополнительная установка	Гидравлический привод вентилятора	Дышло	500	116 кг



1 Гидравлический привод вентилятора и дозирование

- Частота вращения вентилятора регулируется при помощи регулятора расхода и гидравлического давления.
- Частота вращения вентилятора корректируется в зависимости от типа семян.
- Состоит из одного напорного трубопровода и одной обратной линии.
- Рекомендуется безнапорный возврат непосредственно в бункер.
- В стандартной комплектации имеются два посевных вала для посева крупных и мелких семян.



3 Внесение посредством разбрасывающих тарелок

- Через восемь выходных отверстий семена посредством разбрасывающих тарелок распределяются по поверхности за почвоуплотнителем.
- Оптимальное распределение семян
- Внесение в непосредственной близости от почвы предотвращает возможные отклонения из-за воздействия ветра.

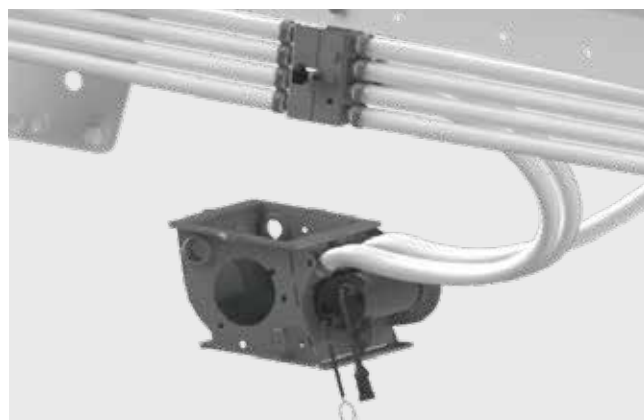

2 Подача семян

- В зависимости от положения распределителя внесение осуществляется по поверхности, через разбрасывающие тарелки, или по принципу дозирования через один сошник.
- По одной заслонке распределителя на каждую сторону.
- Изменение направления подачи сбоку.

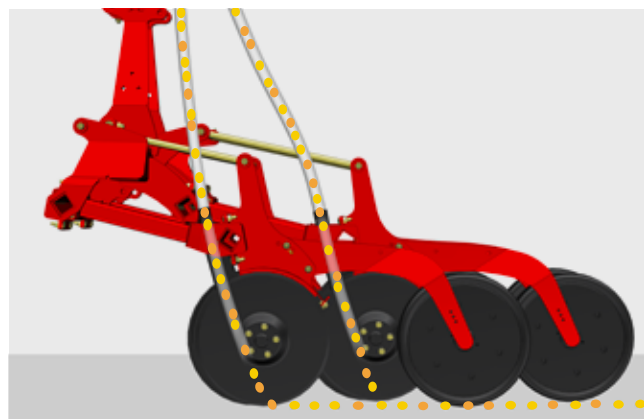

4 Внесение в качестве контактного удобрения по принципу высева в один ряд (Single Shoot)

- Внесение семян непосредственно в поток семян сеялки TERRASEM путем их перевода в дозатор.
- Оптимальная заделка семян за счет внесения двух компонентов при помощи сошников.
- Обратное разделение смеси семян в бункере невозможно.

Обзор преимуществ



TERRASEM — залог успеха

Полностью продуманная концепция сеялок по мульче TERRASEM компании PÖTTINGER: от дышла до сетчатой бороны. Универсальные машины с рабочей шириной от 3 до 9 м экономически выгодны, поскольку позволяют выполнять разные виды обработки: посев по мульче, прямой посев и традиционный посев.

Универсальное применение

Благодаря полноценной компактной дисковой бороны, эффективным шинным почвоуплотнителям и точности работы высевающей секции техника PÖTTINGER превосходно справляется и с почвообработкой, и с обратным уплотнением, и с посевом. Параллельно ведомые двухдисковые сошники DUAL DISC с прицепленными сзади роликами регулировки глубины обеспечивают точную заделку семян. Это гарантирует одинаковую глубину заделки семян и идеальное копирование поверхности почвы.

Подготовка посевного ложа — основа основ

Для получения максимального урожая фундаментальное значение имеет правильная подготовка посевного ложа. Основные требования: равномерный горизонт посева и тщательное перемешивание.

Двухрядная дисковая бороны сеялки для посева по мульче с X-образной компоновкой отличается легким ходом и превосходно рыхлит и перемешивает почву. При этом машина работает абсолютно без бокового увода.

Предприятиям, применяющим традиционные способы высева, PÖTTINGER предлагает действенную альтернативу. Серия сеялок TERRASEM CLASSIC не оснащена дисковой бороной, а для выравнивания почвы используется предлагаемая в качестве опции фронтальная балка.

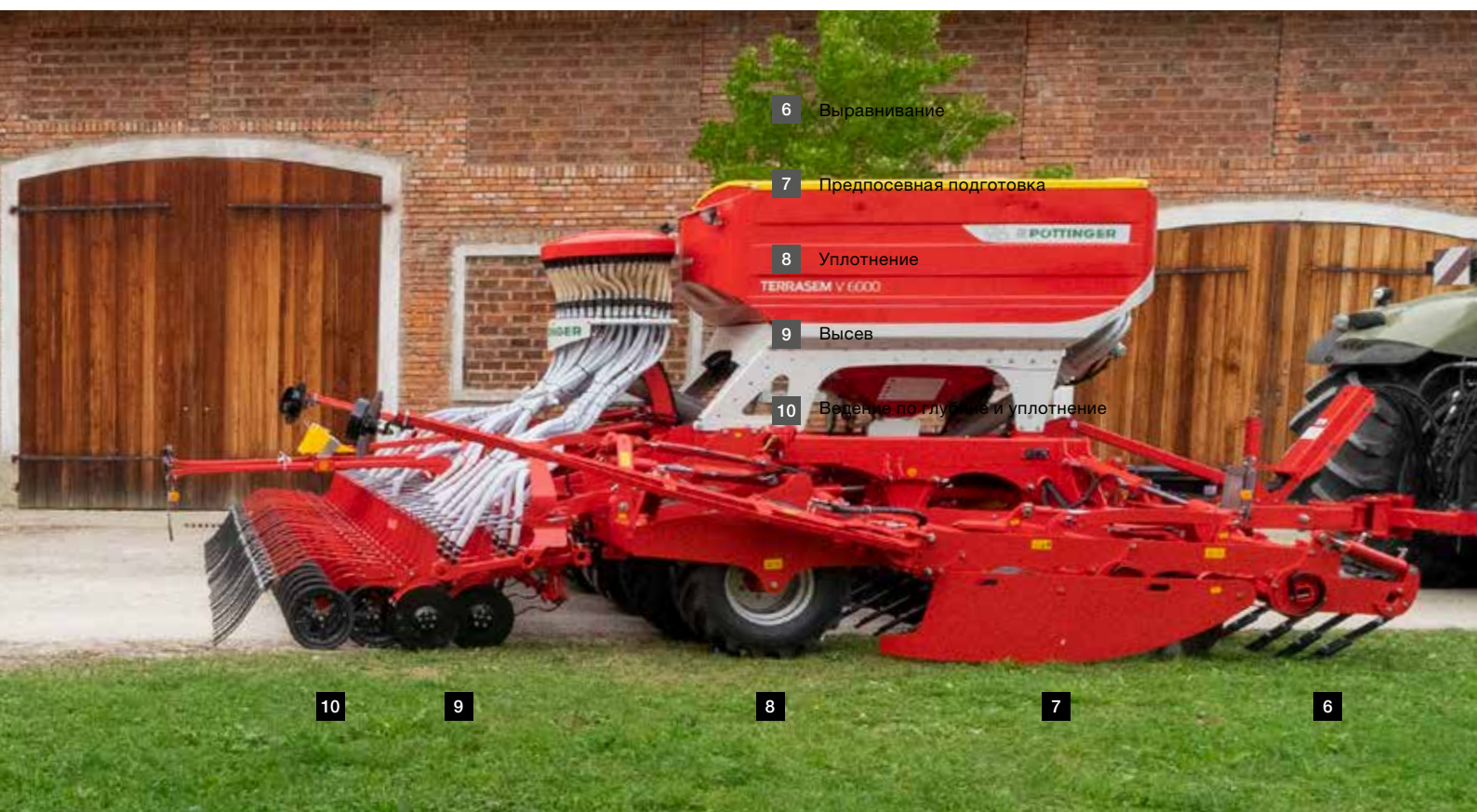

Оптимальное обратное уплотнение

Все сеялки по мульче TERRASEM имеют ходовую часть, комбинированную с почвоуплотнителем, что позволяет наилучшим образом выполнять обратное уплотнение почвы.

Шины почвоуплотнителя расположены в шахматном порядке. Кроме того, оптимизирована геометрия навесной части, которая к тому же отличается короткой, компактной конструкцией. Благодаря этому улучшилась маневренность и легкость хода машины на поворотной полосе и при транспортировке.

Точный посев

Двухдисковые сошники, не требующие технического обслуживания, подвешены по отдельности в виде параллелограмма и гарантируют точное соблюдение глубины заделки.

Благодаря большому шагу сошников при равной длине их креплений сеялки по мульче TERRASEM легко справляются с большим количеством пожнивных остатков.

Для того чтобы сохранять равномерную глубину заделки, все сошники ведутся большими уплотняющими роликами, обеспечивая копирование почвы по всей рабочей ширине.

Наш вклад — ваши преимущества

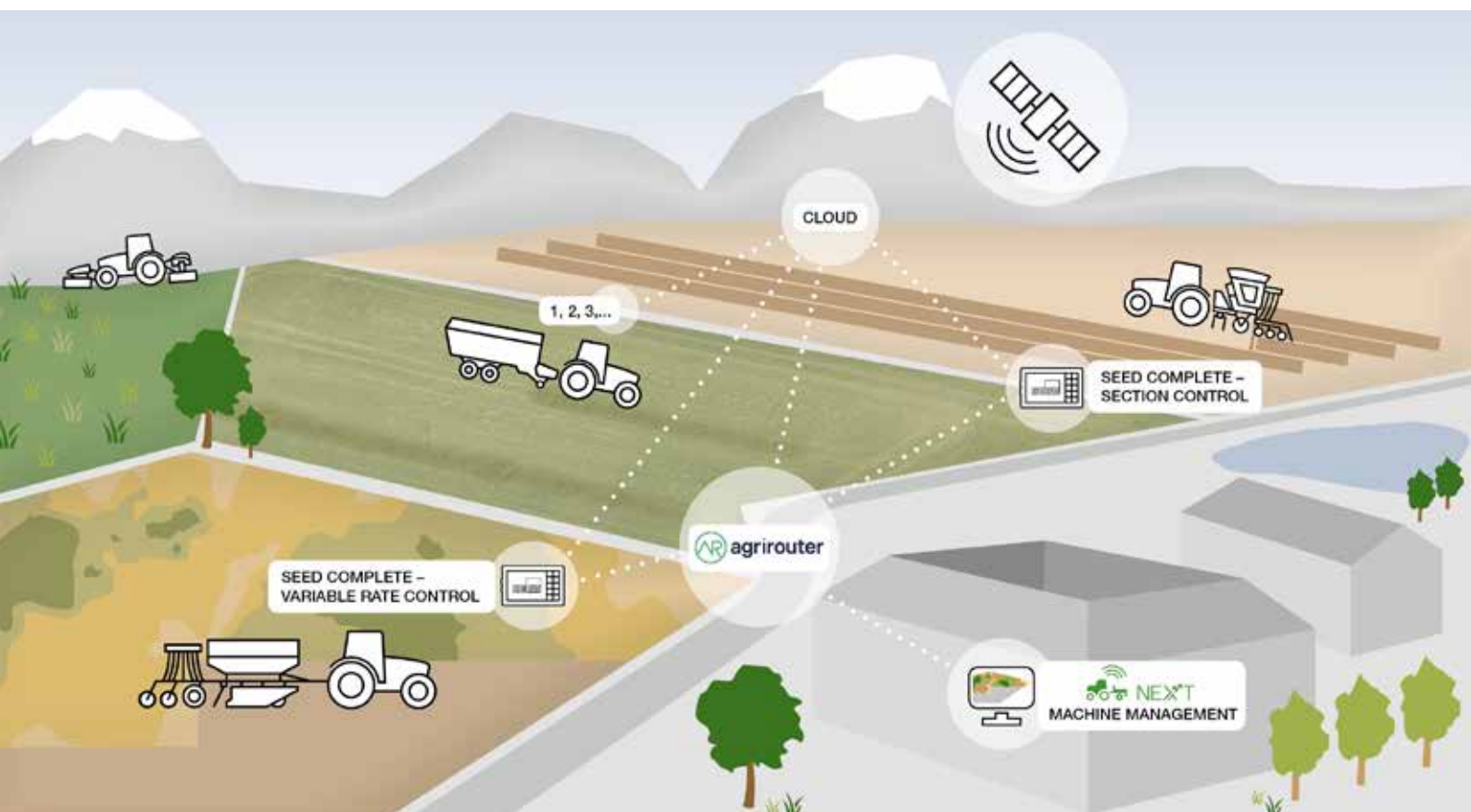

Компетентность в сфере цифровых технологий: упростите свои повседневные рабочие процессы

Компания PÖTTINGER предлагает многочисленные возможности в области цифровой сельхозтехники, которые позволят облегчить ваш повседневный труд и работать более эффективно и комфортно.

В течение многих лет наши клиенты пользуются преимуществами интеллектуальных терминалов управления, а также решений в области точного земледелия для почвообрабатывающей и посевной техники, технологий уборки урожая и кормозаготовки. Современное, подключенное к сети предприятие становится реальностью вместе с машинами PÖTTINGER.

В конечном счете речь идет об облегчении вашей работы и экономических преимуществах благодаря использованию интеллектуальных технологий. То есть об увеличении комфорта, свободного времени и прибыли.

TERRASEM — электрическая функция дозирования и управления

- Предварительное дозирование
- Электрическая норма высева
- Плавное регулирование нормы высева
- Измерение уровня наполнения бункера
- Контроль вентилятора и дозирующего вала
- Библиотека посевных материалов
- Контроль потока семян (опция)



Управление и функции гидравлики

Электрическое преселекторное включение на терминале позволяет управлять функциями гидравлики.

Простое преселекторное включение

- Управление всеми гидравлическими функциями осуществляется с помощью трех пультов управления двустороннего действия.
- Привод вентилятора управляется посредством пульта управления одностороннего действия с обратной линией или обратной связью.
- Наряду с подъемом и опусканием всей машины, а также регулировкой рабочей глубины дисковой бороны, все функции управляются с помощью преселекторного включения.

SEED COMPLETE: точное земледелие

Для оптимизации обработки сельскохозяйственной площади компания PÖTTINGER предлагает пакет SEED COMPLETE — инструмент вашего успеха.

При использовании функций Section Control и Variable Rate Control количество семян регулируется согласно карте дифференцированного внесения, что позволяет избежать наложений. Использование заранее составленных карт дифференцированного внесения позволяет обрабатывать поле с высокой точностью и получать с него максимальный урожай.

- Благодаря простой системе передачи данных можно в любое время отправить на компьютер фактические данные о количестве и площади, полученные на поле.
- Переменное количество нормы высева — путь к повышению урожайности.

Получение максимального урожая

- Сигнал GPS управляет запуском и остановкой дозирования на поворотной полосе.
- Во время посева учитываются различия почвы и уровень урожайности на одном поле.
- Норма высева на м², адаптированная к местности, для получения максимальной урожайности.
- Целенаправленное применение техники посева, внесения удобрения и опрыскивания обеспечивает экономию переменных затрат до 5 %.

Интеллектуальное управление



POWER CONTROL — комфортное электронное управление

Новый терминал POWER CONTROL может использоваться для управления многими машинами PÖTTINGER, совместимыми с ISOBUS. Важно то, что терминал оснащен кнопками, на которые непосредственно нанесены функции машины, что обеспечивает интуитивно понятное управление для операторов с предварительными знаниями и без них. Дополнительные функции могут управляться и вводиться пользователем с помощью 5-дюймового цветного сенсорного дисплея. К тому же дисплей, оптимизированный для работы в дневное и ночное время, предоставляет четкую информацию о рабочем состоянии машины.

Сеялки TERRASEM могут иметь полностью гидравлическое управление. На терминале в цифровом виде отображаются все параметры, такие как глубина внесения сошниками, глубина внесения удобрений, давление сошников и уровень наполнения.



EXPERT 75 Терминал ISOBUS

Терминал ISOBUS EXPERT 75 компании PÖTTINGER предлагает максимальную универсальность и делает возможным профессиональное управление всеми машинами других производителей, совместимыми с ISOBUS.

У нового терминала были усовершенствованы эргономика и четкость. Терминал предлагает множество преимуществ.

- Высококачественный цветной сенсорный TFT-дисплей размером 5,6"
- Прочный, современный пластиковый корпус
- Удобное управление одной рукой, держатель для удобного захвата
- Двурядное расположение кнопок справа
- Простой и понятный пользовательский интерфейс
- Ввод посредством клавиш и сенсорного дисплея
- Колесико прокрутки с функцией подтверждения для непосредственного ввода и изменения заданных значений
- Компактный размер — поле зрения ничем не ограничено
- Световой сенсор и подсветка клавиш



CCI 1200 Терминал ISOBUS

Этот терминал включает в себя не только функции управления POWER CONTROL, но и может применяться с независимой от производителя функциональностью ISOBUS для всего вашего машинного парка.

- Высококачественный цветной сенсорный TFT-дисплей размером 12"
- Простой и понятный пользовательский интерфейс
- Возможно горизонтальное или вертикальное отображение
- Просмотр в полный экран для наилучшего контроля за функциями машины
- Индивидуальная раскладка
- Предварительный выбор функций
- Библиотека посевных материалов
- Полный контроль за машиной
- Основа для SEED COMPLETE

Одновременное отображение нескольких приложений

- Камера и функции машины
- Возможно одновременное управление несколькими машинами ISOBUS

SEED COMPLETE

- Использование терминала CCI 1200 ISOBUS в комбинации с приложениями TC-GEO (посев с учетом специфики отдельных участков) и TC-SC (Section Control) является важной предпосылкой для современного посева с компьютерным управлением.
- SEED COMPLETE предлагается как с пакетом антенн, так и без него

Другие преимущества SEED COMPLETE

- Повышение урожайности и экономической эффективности — норма высева адаптируется под местность (количество семян/м²). Результат: оптимальный урожай на соответствующих участках
- Возможность учитывать во время посева различия почвы и урожайности на одном поле.
- Комфорт Облегчение работы оператора за счет автоматического включения и выключения посевной операции
- Повышение эффективности и прибыльности предприятия; экономия ресурсов.
- Предотвращение наложений и пропусков при посеве и внесении удобрений
- Подключение к agrirouter входит в оснащение.

Точное дозирование для любого посевного материала



Модели TERRASEM	Дозирующая катушка 5 мак, рапс	Дозирующая катушка 7 рапс	Дозирующая катушка 14 рапс, фацелия	Дозирующая катушка 28 фацелия, горчица	Дозирующая катушка 68 кукуруза, подсолнечник
3000 / 3000 FERTILIZER	<input type="checkbox"/> / <input type="checkbox"/>	<input type="checkbox"/> / <input type="checkbox"/>	<input type="checkbox"/> / <input type="checkbox"/>	<input type="checkbox"/> / <input type="checkbox"/>	<input type="checkbox"/> / <input type="checkbox"/>
4000 / 4000 FERTILIZER	<input type="checkbox"/> / <input type="checkbox"/>	<input type="checkbox"/> / <input type="checkbox"/>	<input type="checkbox"/> / <input type="checkbox"/>	<input type="checkbox"/> / <input type="checkbox"/>	<input type="checkbox"/> / <input type="checkbox"/>
V 4000 / V 4000 FERTILIZER	<input type="checkbox"/> / <input type="checkbox"/>	<input type="checkbox"/> / <input type="checkbox"/>	<input type="checkbox"/> / <input type="checkbox"/>	<input type="checkbox"/> / <input type="checkbox"/>	<input type="checkbox"/> / <input type="checkbox"/>
V 6000 / V 6000 FERTILIZER	<input type="checkbox"/> / <input type="checkbox"/>	<input type="checkbox"/> / <input type="checkbox"/>	<input type="checkbox"/> / <input type="checkbox"/>	<input type="checkbox"/> / <input type="checkbox"/>	<input type="checkbox"/> / <input type="checkbox"/>
V 8000	<input type="checkbox"/>	<input type="checkbox"/>	<input type="checkbox"/>	<input type="checkbox"/>	<input type="checkbox"/>
V 9000	<input type="checkbox"/>	<input type="checkbox"/>	<input type="checkbox"/>	<input type="checkbox"/>	<input type="checkbox"/>



Модели TERRASEM	Двойная дозирующая катушка 28 мак, рапс	Двойная дозирующая катушка 56 фацелия, горчица	Двойная дозирующая катушка 136 кукуруза, подсолнечник	Двойная дозирующая катушка 272 кукуруза, подсолнечник	Двойная дозирующая катушка 430 гибриды зерновых, удобрения
V 8000 FERTILIZER / FERTILIZER CLASSIC	<input type="checkbox"/> / <input type="checkbox"/>	<input type="checkbox"/> / <input type="checkbox"/>	<input type="checkbox"/> / <input type="checkbox"/>	<input type="checkbox"/> / <input type="checkbox"/>	<input type="checkbox"/> / <input type="checkbox"/>
V 9000 FERTILIZER / FERTILIZER CLASSIC	<input type="checkbox"/> / <input type="checkbox"/>	<input type="checkbox"/> / <input type="checkbox"/>	<input type="checkbox"/> / <input type="checkbox"/>	<input type="checkbox"/> / <input type="checkbox"/>	<input type="checkbox"/> / <input type="checkbox"/>

Часто приобретается дополнительно



Дозирующая катушка 135
кукуруза,
подсолнечник

Дозирующая катушка 250
гибриды зерновых

Дозирующая катушка 480
зерновые

Дозирующая катушка 662
фасоль, горох,
полба

/

/

/

/

/

/

/

/

/

/

/

/

/

/

/

/



Двойная дозирующая катушка 830
зерновые, удобрения

Двойная дозирующая катушка 1020
бобы, горох,
удобрения

/

/

/

/



Выбор дозирующей катушки через приложение

Чтобы предложить вам подходящую дозирующую катушку для вашей сеялки, введя всего несколько данных, мы разработали специальное приложение: PÖTSEM.

С помощью этой программы вы можете всего за несколько щелчков мышки выбрать оптимальную дозирующую катушку.



■ = серийно, □ = опция

Принадлежности

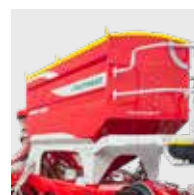
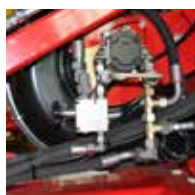
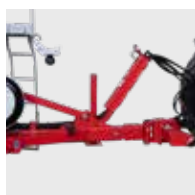

Стандартная машина / машина FERTILIZER

Сенсор-радар для дозирования

Телескопическое дышло

Привод вентилятора Load Sensing

Встроенная воздухоудвка в бункере

Оptionальный бункер для семян

3000 D / 3000 D Z	<input type="checkbox"/> / <input type="checkbox"/>	<input type="checkbox"/> / <input type="checkbox"/>	<input type="checkbox"/> / <input type="checkbox"/>	<input type="checkbox"/> / <input type="checkbox"/>	<input type="checkbox"/> / <input type="checkbox"/>
4000 D / 4000 D Z	<input type="checkbox"/> / <input type="checkbox"/>	<input type="checkbox"/> / <input type="checkbox"/>	<input type="checkbox"/> / <input type="checkbox"/>	<input type="checkbox"/> / <input type="checkbox"/>	<input type="checkbox"/> / <input type="checkbox"/>
V 4000 D / V 4000 D Z	<input type="checkbox"/> / <input type="checkbox"/>	<input type="checkbox"/> / <input type="checkbox"/>	<input type="checkbox"/> / <input type="checkbox"/>	<input type="checkbox"/> / <input type="checkbox"/>	<input type="checkbox"/> / <input type="checkbox"/>
V 4000 CLASSIC / D Z	<input type="checkbox"/> / <input type="checkbox"/>	<input type="checkbox"/> / <input type="checkbox"/>	<input type="checkbox"/> / <input type="checkbox"/>	<input type="checkbox"/> / <input type="checkbox"/>	<input type="checkbox"/> / <input type="checkbox"/>
V 6000 D / V 6000 D Z	<input type="checkbox"/> / <input type="checkbox"/>	<input type="checkbox"/> / <input type="checkbox"/>	<input type="checkbox"/> / <input type="checkbox"/>	<input type="checkbox"/> / <input type="checkbox"/>	<input type="checkbox"/> / <input type="checkbox"/>
V 6000 CLASSIC / D Z	<input type="checkbox"/> / <input type="checkbox"/>	<input type="checkbox"/> / <input type="checkbox"/>	<input type="checkbox"/> / <input type="checkbox"/>	<input type="checkbox"/> / <input type="checkbox"/>	<input type="checkbox"/> / <input type="checkbox"/>
V 8000 D / V 8000 D Z	<input type="checkbox"/> / <input type="checkbox"/>	<input type="checkbox"/> / <input type="checkbox"/>	<input type="checkbox"/> / <input type="checkbox"/>	<input type="checkbox"/> / <input type="checkbox"/>	- / -
V 8000 CLASSIC / D Z	<input type="checkbox"/> / <input type="checkbox"/>	<input type="checkbox"/> / <input type="checkbox"/>	- / -	<input type="checkbox"/> / <input type="checkbox"/>	- / -
V 9000 D / V 9000 D Z	<input type="checkbox"/> / <input type="checkbox"/>	<input type="checkbox"/> / <input type="checkbox"/>	<input type="checkbox"/> / <input type="checkbox"/>	<input type="checkbox"/> / <input type="checkbox"/>	- / -
V 9000 CLASSIC / D Z	<input type="checkbox"/> / <input type="checkbox"/>	<input type="checkbox"/> / <input type="checkbox"/>	- / -	<input type="checkbox"/> / <input type="checkbox"/>	- / -

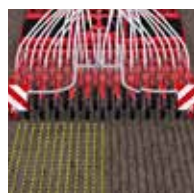
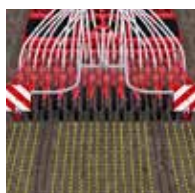
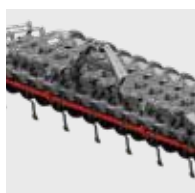

Стандартная машина / машина FERTILIZER

Гидравлический загрузочный шнек

Выравнивающая балка на высевальной секции

Включение технологической колеи, симметричное — асимметричное

Включение половины сеялки

Контроль потока семян

3000 D / 3000 D Z	<input type="checkbox"/> / <input type="checkbox"/>	<input type="checkbox"/> / <input type="checkbox"/>	<input type="checkbox"/> / <input type="checkbox"/>	- / -	<input type="checkbox"/> / <input type="checkbox"/>
4000 D / 4000 D Z	<input type="checkbox"/> / <input type="checkbox"/>	<input type="checkbox"/> / <input type="checkbox"/>	<input type="checkbox"/> / <input type="checkbox"/>	<input type="checkbox"/> / <input type="checkbox"/>	<input type="checkbox"/> / <input type="checkbox"/>
V 4000 D / V 4000 D Z	<input type="checkbox"/> / <input type="checkbox"/>	<input type="checkbox"/> / <input type="checkbox"/>	<input type="checkbox"/> / <input type="checkbox"/>	<input type="checkbox"/> / <input type="checkbox"/>	<input type="checkbox"/> / <input type="checkbox"/>
V 4000 CLASSIC / D Z	<input type="checkbox"/> / <input type="checkbox"/>	<input type="checkbox"/> / <input type="checkbox"/>	<input type="checkbox"/> / <input type="checkbox"/>	<input type="checkbox"/> / <input type="checkbox"/>	<input type="checkbox"/> / <input type="checkbox"/>
V 6000 D / V 6000 D Z	<input type="checkbox"/> / <input type="checkbox"/>	<input type="checkbox"/> / <input type="checkbox"/>	<input type="checkbox"/> / <input type="checkbox"/>	<input type="checkbox"/> / <input type="checkbox"/>	<input type="checkbox"/> / <input type="checkbox"/>
V 6000 CLASSIC / D Z	<input type="checkbox"/> / <input type="checkbox"/>	<input type="checkbox"/> / <input type="checkbox"/>	<input type="checkbox"/> / <input type="checkbox"/>	<input type="checkbox"/> / <input type="checkbox"/>	<input type="checkbox"/> / <input type="checkbox"/>
V 8000 D / V 8000 D Z	<input type="checkbox"/> / <input type="checkbox"/>	<input type="checkbox"/> / <input type="checkbox"/>	<input type="checkbox"/> / <input type="checkbox"/>	<input type="checkbox"/> / <input type="checkbox"/>	<input type="checkbox"/> / <input type="checkbox"/>
V 8000 CLASSIC / D Z	<input type="checkbox"/> / <input type="checkbox"/>	<input type="checkbox"/> / <input type="checkbox"/>	<input type="checkbox"/> / <input type="checkbox"/>	- / -	<input type="checkbox"/> / <input type="checkbox"/>
V 9000 D / V 9000 D Z	<input type="checkbox"/> / <input type="checkbox"/>	<input type="checkbox"/> / <input type="checkbox"/>	<input type="checkbox"/> / <input type="checkbox"/>	<input type="checkbox"/> / <input type="checkbox"/>	<input type="checkbox"/> / <input type="checkbox"/>
V 9000 CLASSIC / D Z	<input type="checkbox"/> / <input type="checkbox"/>	<input type="checkbox"/> / <input type="checkbox"/>	<input type="checkbox"/> / <input type="checkbox"/>	- / -	<input type="checkbox"/> / <input type="checkbox"/>

Дополнительное оснащение

- Гидронасос с приводом от BOM
- В серийном исполнении: складывающийся боковой мостик для прохода оператора в кабину, с гидравлическим управлением
- Специальные дозирующие катушки
- Чистики для прикатывающих роликов
- Пружинные весы для определения пробы высева

Часто приобретается дополнительно



Комплект рабочих светодиодных прожекторов

Дисковый следорыхлитель за трактором

Подпружиненный следорыхлитель за трактором

Фронтальная балка

Выравнивающая балка перед почвоуплотнителем

Маркер

<input type="checkbox"/> / <input type="checkbox"/>	<input type="checkbox"/> / <input type="checkbox"/>	<input type="checkbox"/> / <input type="checkbox"/>	<input type="checkbox"/> / <input type="checkbox"/>	<input type="checkbox"/> / -	<input type="checkbox"/> / <input type="checkbox"/>
<input type="checkbox"/> / <input type="checkbox"/>	<input type="checkbox"/> / <input type="checkbox"/>	<input type="checkbox"/> / <input type="checkbox"/>	<input type="checkbox"/> / <input type="checkbox"/>	<input type="checkbox"/> / -	<input type="checkbox"/> / <input type="checkbox"/>
<input type="checkbox"/> / <input type="checkbox"/>	<input type="checkbox"/> / -	<input type="checkbox"/> / <input type="checkbox"/>	<input type="checkbox"/> / <input type="checkbox"/>	<input type="checkbox"/> / -	<input type="checkbox"/> / <input type="checkbox"/>
<input type="checkbox"/> / <input type="checkbox"/>	<input type="checkbox"/> / -	<input type="checkbox"/> / <input type="checkbox"/>	<input type="checkbox"/> / <input type="checkbox"/>	- / -	<input type="checkbox"/> / <input type="checkbox"/>
<input type="checkbox"/> / <input type="checkbox"/>	<input type="checkbox"/> / -	<input type="checkbox"/> / <input type="checkbox"/>	<input type="checkbox"/> / <input type="checkbox"/>	<input type="checkbox"/> / -	<input type="checkbox"/> / <input type="checkbox"/>
<input type="checkbox"/> / <input type="checkbox"/>	<input type="checkbox"/> / -	<input type="checkbox"/> / <input type="checkbox"/>	<input type="checkbox"/> / <input type="checkbox"/>	- / -	<input type="checkbox"/> / <input type="checkbox"/>
<input type="checkbox"/> / <input type="checkbox"/>	<input type="checkbox"/> / -	<input type="checkbox"/> / <input type="checkbox"/>	<input type="checkbox"/> / <input type="checkbox"/>	<input type="checkbox"/> / -	<input type="checkbox"/> / <input type="checkbox"/>
<input type="checkbox"/> / <input type="checkbox"/>	<input type="checkbox"/> / -	<input type="checkbox"/> / <input type="checkbox"/>	<input type="checkbox"/> / <input type="checkbox"/>	- / -	<input type="checkbox"/> / <input type="checkbox"/>



Маркировка технологической колеи

Вставка-распределитель для расстояния между рядами 25 / 37,5 / 50 / 75 см

Прикатывающие ролики со штампованным ободом

Копирующие колеса

Чистики для почвоуплотнителя

Тормозная система пневматическая / гидравлическая

<input type="checkbox"/> / <input type="checkbox"/>	<input type="checkbox"/> <input type="checkbox"/> <input type="checkbox"/> <input type="checkbox"/>	<input type="checkbox"/> / <input type="checkbox"/>	- / -	<input type="checkbox"/> / <input type="checkbox"/>	<input type="checkbox"/> / <input type="checkbox"/>
<input type="checkbox"/> / <input type="checkbox"/>	<input type="checkbox"/> - <input type="checkbox"/> -	<input type="checkbox"/> / <input type="checkbox"/>	- / -	<input type="checkbox"/> / <input type="checkbox"/>	<input type="checkbox"/> / <input type="checkbox"/>
<input type="checkbox"/> / <input type="checkbox"/>	<input type="checkbox"/> - <input type="checkbox"/> -	<input type="checkbox"/> / <input type="checkbox"/>	- / -	<input type="checkbox"/> / <input type="checkbox"/>	<input type="checkbox"/> / <input type="checkbox"/>
<input type="checkbox"/> / <input type="checkbox"/>	<input type="checkbox"/> <input type="checkbox"/> <input type="checkbox"/> <input type="checkbox"/>	<input type="checkbox"/> / <input type="checkbox"/>	<input type="checkbox"/> / -	<input type="checkbox"/> / <input type="checkbox"/>	<input type="checkbox"/> / <input type="checkbox"/>
<input type="checkbox"/> / <input type="checkbox"/>	<input type="checkbox"/> <input type="checkbox"/> <input type="checkbox"/> <input type="checkbox"/>	<input type="checkbox"/> / <input type="checkbox"/>	<input type="checkbox"/> / -	<input type="checkbox"/> / <input type="checkbox"/>	<input type="checkbox"/> / <input type="checkbox"/>
<input type="checkbox"/> / <input type="checkbox"/>	<input type="checkbox"/> - <input type="checkbox"/> -	<input type="checkbox"/> / <input type="checkbox"/>	<input type="checkbox"/> / -	<input type="checkbox"/> / <input type="checkbox"/>	<input type="checkbox"/> / <input type="checkbox"/>
<input type="checkbox"/> / <input type="checkbox"/>	<input type="checkbox"/> <input type="checkbox"/> <input type="checkbox"/> <input type="checkbox"/>	<input type="checkbox"/> / <input type="checkbox"/>	<input type="checkbox"/> / -	<input type="checkbox"/> / <input type="checkbox"/>	<input type="checkbox"/> / <input type="checkbox"/>
<input type="checkbox"/> / <input type="checkbox"/>	<input type="checkbox"/> <input type="checkbox"/> <input type="checkbox"/> <input type="checkbox"/>	<input type="checkbox"/> / <input type="checkbox"/>	<input type="checkbox"/> / -	<input type="checkbox"/> / <input type="checkbox"/>	<input type="checkbox"/> / <input type="checkbox"/>

■ = серийно, □ = опция

Сеялки по мульче



TERRASEM



Технические характеристики

Модели TERRASEM	3000 D / 3000 D Z	4000 D / 4000 D Z	V 4000 D / V 4000 D Z
Рабочая ширина	3,0 м	4,0 м	4,0 м
Объем бункера для семян	3600 л / 4200 л		
Объем опционального бункера для посевного материала	4700 л / 5600 л		
Дисковая борона, количество дисков	24	32	32
WAVE DISC, расстояние между рядами	12,5 см / 16,7 см	12,5 см / 16,7 см	12,5 см / 16,7 см
Дисковая борона, диаметр дисков	510 мм	510 мм	510 мм
Наклон дисков	+15° в направлении движения / +7° вертикально		
WAVE DISC, диаметр дисков	510 мм	510 мм	510 мм
Распределители зерновых / удобрений	1 / 1 + 1	1 / 1 + 1	1 / 1 + 1
Количество сошников при расстоянии 12,5 см	24	32	32
Количество туковых сошников при расстоянии 12,5 см	12	16	16
Количество сошников при расстоянии 16,7 см	18	24	24
Количество туковых сошников при расстоянии 16,7 см	9	12	12
Диаметр дисковых сошников	380 мм	380 мм	380 мм
Диаметр прикатывающих роликов	380 мм	380 мм	380 мм
Диаметр тукового сошника	380 мм	380 мм	380 мм
Шаг сошника	320 мм	320 мм	320 мм
Давление на сошник	40 – 120 кг	40 – 120 кг	40 – 120 кг
Давление на туковый сошник	до 180 кг	до 180 кг	до 180 кг
Длина машины	8,35 м – 10,20 м		
Транспортная ширина	3,00 м	4,00 м	3,00 м
Транспортная высота	3,00 м	3,00 м	3,00 м
Стандартная высота загрузки	2,88 м / 2,88 м	2,88 м / 2,88 м	2,88 м / 2,88 м
Оptionальная высота загрузки	3,20 м / 3,20 м	3,20 м / 3,20 м	3,20 м / 3,20 м
Количество колес уплотнителя	6	8	8
Требуемая мощность, кВт	81–125 / 99–132 кВт	103–176 / 118–199 кВт	103–176 / 118–199 кВт
Требуемая мощность, л. с.	110–170 / 135–180 л. с.	140–240 / 160–270 л. с.	140–240 / 160–270 л. с.
Вес	5400 / 5600 кг	6900 / 7150 кг	7200 / 7900 кг

V 6000 D / V 6000 D Z	V 8000 D / V 8000 D Z	V 9000 D / V 9000 D Z
6,0 м	8,0 м	9,0 м
3600 л / 4200 л		5600 л
4700 л / 5600 л		-
48	64	72
12,5 см / 16,7 см	12,5 см / 16,7 см	12,5 см / 16,7 см
510 мм	510 мм	510 мм
+15° в направлении движения / +7° вертикально		
510 мм	510 мм	510 мм
1 / 1 + 1	2 / 2 + 1	2 / 2 + 1
48	64	72
24	32	36
36	48	54
18	24	27
380 мм	380 мм	380 мм
380 мм	380 мм	380 мм
380 мм	380 мм	380 мм
320 мм	320 мм	320 мм
40 – 120 кг	40 – 120 кг	40 – 120 кг
до 180 кг	до 180 кг	до 180 кг
8,35 м – 10,20 м		
3,00 м	3,00 м	3,00 м
3,00 м	3,98 м	4,45 м
2,88 м / 2,88 м	3,20 м / 3,20 м	3,20 м / 3,20 м
3,20 м / 3,20 м	-	-
12	16	18
140–243 / 169–243 кВт	221–294 / 221–368 кВт	243–368 / 243–368 кВт
190–330 / 230–330 л. с.	300–400 / 300–500 л. с.	330–500 / 330–500 л. с.
9750 / 10 400 кг	11 300 / 13 000 кг	13 600 / 15 600 кг



MyPÖTTINGER — это просто. Всегда. Везде.

ДЕЙСТВИТЕЛЬНО С
17.11.2021

Воспользуйтесь многочисленными преимуществами

MyPÖTTINGER – это портал для наших клиентов, который предлагает вам исчерпывающую информацию о вашей машине.

Получите индивидуальную информацию и полезные советы по своим машинам PÖTTINGER в разделе «Мой машинный парк». Или ознакомьтесь с ассортиментом продукции PÖTTINGER.

Мой машинный парк

Добавьте свои машины PÖTTINGER в машинный парк и присвойте индивидуальное имя. Вы получите ценную информацию, такую как: полезные советы о вашей машине, инструкции по эксплуатации, списки запасных частей, информацию о техническом обслуживании, а также все технические детали и документы.

Информация об ассортименте продукции

MyPÖTTINGER представит вам специализированную информацию обо всех машинах, произведенных после 1997 года.

С помощью смартфона или планшетного ПК отсканируйте QR-код с заводской таблички или введите серийный номер машины на сайте www.myoettinger.com. Вы сразу же получите массу информации о машине: инструкции по эксплуатации, техническое оснащение, проспекты, фото и видео.



CLASSIC

DURASTAR

DURASTAR PLUS

Делайте ставку на оригинал

Оригинальные запчасти RÖTTINGER отличаются превосходной функциональностью, надежностью эксплуатации и высокой производительностью. Это цель, которой посвятила себя компания RÖTTINGER.

Именно поэтому оригинальные запчасти RÖTTINGER изготавливаются из первоклассных материалов. Каждая отдельно взятая запасная или быстроизнашивающаяся деталь идеально вписывается в общую концепцию вашей машины. Зачастую различные структуры почв и условия эксплуатации требуют индивидуального подхода.

Мы предлагаем нашим клиентам индивидуальное решение для их условий работы: три линейки быстроизнашивающихся и запасных частей – CLASSIC, DURASTAR и DURASTAR PLUS. Использование оригинальных запасных деталей оправдывает себя, ведь ноу-хау нельзя скопировать.

Ваши преимущества

- Постоянная доступность запасных частей.
- Максимальный срок службы благодаря использованию инновационных технологий производства и высококачественных материалов.
- Предотвращение сбоев в работе машины благодаря идеально точной подгонке.
- Наилучшие результаты работы благодаря оптимальной сочетаемости со всей системой машины.
- Экономия времени и средств благодаря большим интервалам замены.
- Строгий контроль качества.
- Постоянные усовершенствования благодаря научно-исследовательским и опытно-конструкторским работам.
- Доставка запасных частей по всему миру.
- Привлекательные цены на все запасные части, соответствующие требованиям рынка.

Линейки быстроизнашивающихся деталей

CLASSIC – так называется классическая линейка быстроизнашивающихся деталей. Мы устанавливаем планку для оригинальных запчастей в категориях качества, оптимального отношения цены к качеству и надежности.

DURASTAR – инновационная разработка на рынке быстроизнашивающихся деталей, отличающаяся прочностью, отменным качеством, высокой производительностью и надежностью.

Экстремальные условия эксплуатации и высокая нагрузка на технику для вас обычное дело? Тогда линейка изделий DURASTAR PLUS – оптимальный выбор.



Успешнее с PÖTTINGER

- Семейное предприятие, основанное в 1871 году – ваш надежный партнер
- Специалист по земледелию и кормозаготовке
- Перспективные инновации для достижения высоких результатов работы
- Основана в Австрии – осуществляет свою деятельность во всем мире

Великолепный и эффективный посев для идеальных всходов

- Сочетание в одной машине таких операций, как обработка почвы, обратное уплотнение и посев, а в качестве опции — внесение удобрения и подсев.
- Универсальность применения — посев как по мульче, так и традиционный посев
- Уникальное копирование поверхности и равномерная глубина заделки
- Универсальность эксплуатации благодаря интеллектуальной системе распределения IDS
- Экономичность, максимальная универсальность эксплуатации и комфорт в управлении

Получите больше информации:

PÖTTINGER Landtechnik GmbH

Industriegelände 1
4710 Grieskirchen
Австрия
Тел.: +43 7248 600-0
info@poettinger.at
www.poettinger.at

ООО "Пёттингер"

3-й Новый переулок 5, стр. 1
115054, г. Москва
Россия
Телефон: +7 (495) 646 89 15
Факс: +7 (495) 646 89 16
info@poettinger.ru
www.poettinger.ru